

Akcija



Gradevina-metal-staklo

Express | 02/2021

SGH
schachermayer

Cijene su neto bez PDV-a i važe do 31.08.2021 ili do isteka zaliha. | Osim u slučaju velikog povećanja/smanjenja cijena sirovina.
Cijene važe samo za registrovane kupce.



OKOV ZA STAKLENA VRATA A2 SERIJA

1 x GT11 102211764 aluminij eloksirani
102211766 aluminij crni

102211767 crna
102211768 siva

GTA



na okvir

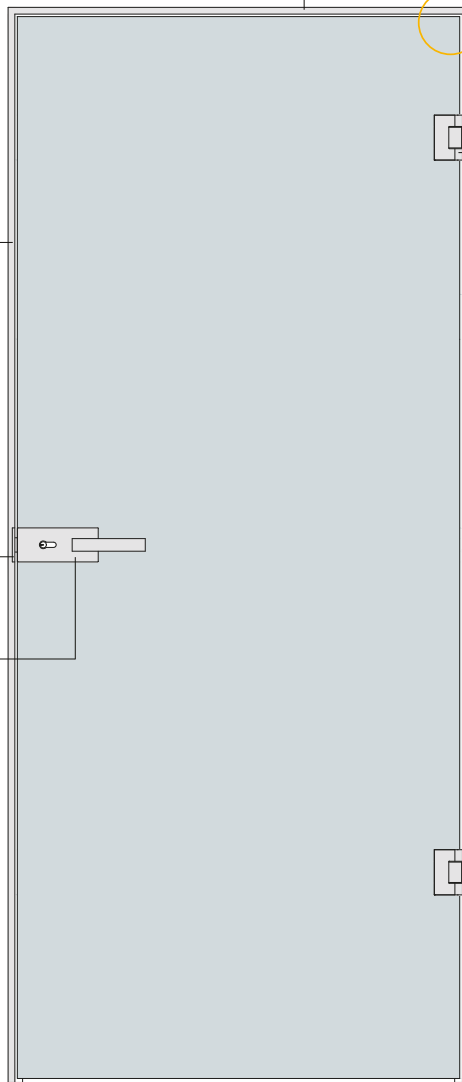

102211777 aluminij eloksirani
102211778 aluminij crni
2 x DH12

102211782
2 x DH2D

ili
2 x DH13

102211782
2 x DH2D

ili

2 x DH13

ili

2 x DH13

ili

2 x DH13

102211780 aluminij eloksirani
102211781 aluminij crni

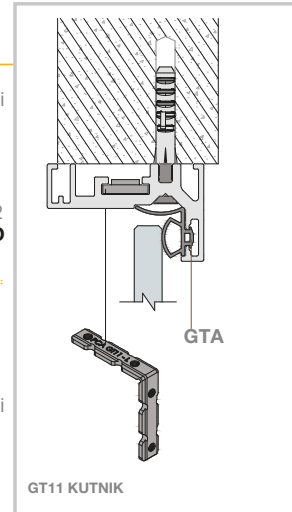

GT11 KUTNIK

za 1 vrata potrebno 1 PCA-GT11 KIT
102210082 GT11 KIT

102210085 aluminij eloksirani
102210086 aluminij crni

1 x DL09A



1 x DL04



102211787 aluminij eloksirani
102211788 aluminij crni



PROFIL ZA OKVIR VRATA GT11

Duljina: 5800 mm
Širina: 45 mm
Visina: 28 mm
Težina po metru: 0,759 kg
Materijal: aluminij

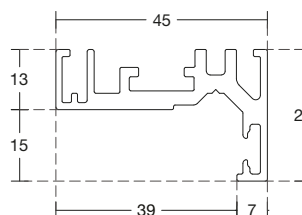

Br.art	Tvornički broj	Površinska obrada	JM	Cijena BAM
102 211 764	GT11-ANA	eloksirano	kom	80,00
102 211 766	GT11-BK	crno	kom	87,00

od **80,00** KM

PCQ**BRAVA DL04 SET**

Set se sastoji od: brava, garnitura kvaka, cilindar

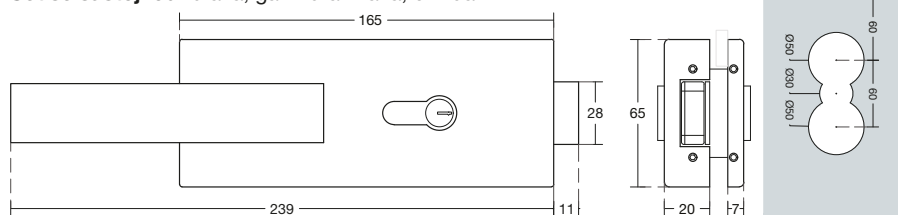

Debljina stakla: 8-12 mm
 Duljina: 239 mm
 Širina: 27 mm
 Visina: 50 mm
 Materijal: aluminij

Br.art	Tvornički broj	Površinska obrada	JM	Cijena BAM
102 211 787 •	DL04-ANA	eloksirano	GT	132,00
102 211 788 •	DL04-BK	crno	GT	132,00

po **132,00** KM**PCQ****PRIHVATNIK BRAVE DL09A**

Duljina: 60 mm
 Širina: 25 mm
 Visina: 60 mm
 Materijal: aluminij

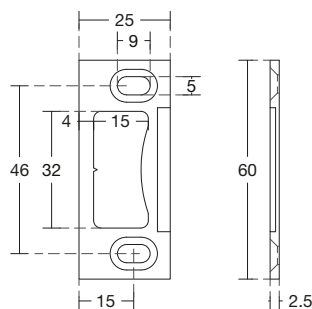

Br.art	Tvornički broj	Površinska obrada	JM	Cijena BAM
102 210 085 •	DL09A-ANA	eloksirano	kom	8,00
102 210 086 •	DL09A-BK	crno	kom	8,00

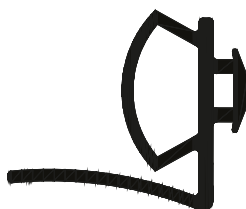
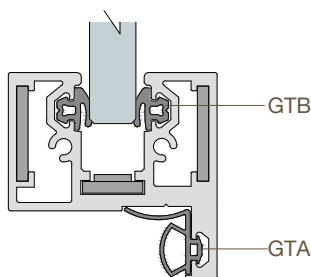
po **8,00** KM**PCQ****GUMENA BRTVA GTA ZA STAKLENE PRE-GRADJE I VRATA**po **2,00** KM

Duljina: 60 mm
 Materijal: EPDM

Br.art	Tvornički broj	Površinska obrada	JM	Cijena BAM
102 211 767 •	GTA-BK	crno	m	2,00
102 211 768 •	GTA-GR	sivo	m	2,00

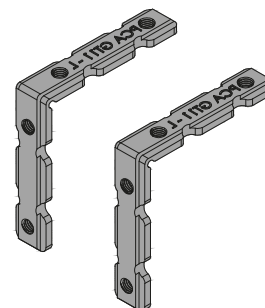
PCQ**PRIČVRSNI KUTNICI**

Tvornički broj: GT11 KIT
 Materijal: čelik
 Površinska obrada: pocinčano

Br.art	Tvornički broj	JM
102 210 082 •	GT11 KIT	Set

po **8,50** KM

PCA

SPOJNICA ZA VRATA ELEMENT ZA KRILO DH13

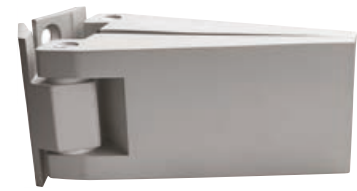

Debljina stakla: 8-12 mm
 Nosivost maks.: 50 kg
 Duljina: 103 mm
 Širina: 35 mm
 Visina: 43 mm
 Materijal: aluminij

Br.art	Tvornički broj	Površinska obrada	JM	Cijena BAM
102 211 780 •	DH13-ANA	eloksirano	kom	40,00
102 211 781 •	DH13-BK	crno	kom	40,00

po **40,00** KM

PCA

PLOČICA ZA PODEŠAVANJE ZA SPOJNICU VRATA

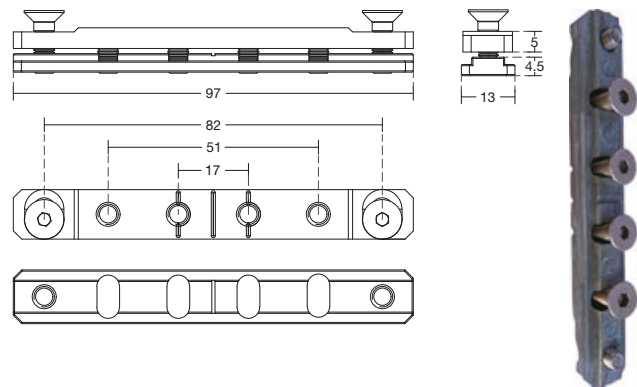

Materijal: aluminij
 Površinska obrada: mat

Br.art	Tvornički broj	JM
102 211 782 •	DH12/DH13	kom

8,50 KM

solido

GARNITURA KVAKA EUROLINE - ALUMINIJ

- štít s povratnom oprugom i profilnim trnom
- zaštita od bušenja cilindra
- s vijcima i čahurama za montažu M5
- dugi štít: 250 x 35 x 12 mm

Materijal: aluminij
 Debljina vrata: - 80 mm
 Kvadratni trn: 8 mm
 Priprema: PZ 92
 Izvedba: okretna
 Vatrootporno: ne
 Ispitano prema normi: DIN



Br.art	Površinska obrada	JM	Cijena BAM
102 245 323	srebrno eloksirano	GT	33,45
102 245 324	bijelo RAL 9016	GT	33,45
102 210 112	crno	GT	33,45

po **33,45** KM



GARNITURA KVAKA KARMA



po **16,⁰⁰** KM

Duljina: 134 mm
Širina: 31,5 mm
Visina: 56 mm
Izvedba: skriveno pričvršćenje
Materijal: aluminij
Kvadratni trn: 8 mm
Debljina vrata: 0 - 75 mm
Rozeta: 31,5 x 63 mm

Br.art	Tvornički broj	Boja	JM	Cijena BAM
102 210 113	A3067R9010	bijela RAL 9010	PAR	16,00
102 210 114	A3067NEOPA	crna mat	PAR	16,00
102 210 115	A3067ARGEN	srebrna	PAR	16,00



ROZETA ZA CILINDAR ITALIA

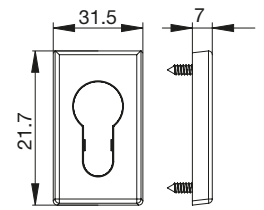

po **2,⁴⁵** KM

Duljina: 66 mm
Širina: 31.5 mm
Visina: 7 mm
Priprema: PZ
Materijal: zamak, podkonstrukcija najlon

Br.art	Tvornički broj	Boja	JM	Cijena BAM
102 219 579	A2129R9010.4	bijela	kom	2,45
102 219 580	A2129NEOPA.4	crna mat	kom	2,45
102 219 581	A2129ARGEN.4	srebrna	kom	2,45



BRAVA ZA PROFILNA VRATA 741N

Poluautomatska zatvorena ukopna brava za metalne okvire, za euro profilne cilindre.



po **11,⁸⁰** KM

Tip: 741N
Udaljenost: 85 mm
Debljina brave: 16 mm
Trn: 8 mm
Izbačaj zasuna: 15 mm
Zaključavanje: 1
Način zatvaranja: PZW
Čeona ploča izvedba: ravna
Čeona ploča materijal: nehrđajući čelik
Visina brave: 174 mm
Materijal brave: čelik pocinčani
Čeona ploča mjere: 238 x 22 x 3 mm
Zaštićeno od požara: ne
Izvedba: s reverzibilnim jezičkom i zasunom

Br.art	Ključna mjera mm	Širina brave mm	JM	Cijena BAM
102 218 288	20	35.5	kom	11,80
102 218 289	25	40.5	kom	11,80
102 218 290	30	45.5	kom	11,80



PRIHVATNIK RAVNI

s plastičnom kapidom



od **5,⁸⁰** KM

Tip: Performa
Dimenzija: 240 x 21 mm
Materijal: nehrđajući čelik
Izvedba: vertikalno podešavanje preko navojnih pločica i horizontalno podešavanje ± mm 9

Br.art	Komponenta	JM	Cijena BAM
102 211 606	zatvoreni podesivi prihvatnik sa kadicom	kom	6,70
102 218 465	otvoreni podesivi prihvatnik	kom	5,80



SPOJNICA DINAMIKA 2-DIJELNA

- za sve uobičajne aluminijske profile
- horizontalno podešavanje ± 3 mm za brzu obradu
- podešavanje visine + 4 / - 1 mm bez skidanja krila
- podešavanje potiska ± 1 na ugrađenom krilu



po **14,30** KM

Okretna točka: 20,5 mm
 Osovinski razmak: 67 mm
 Opterećenje: 160 kg
 Smjer: univerzalno

Br.art	Materijal	JM	Cijena BAM
102 219 519	aluminij bijela RAL 9016	kom	14,30
102 219 520	aluminij crna mat	kom	14,30
102 219 521	aluminij srebrno eloksirana	kom	14,30



SPOJNICA DINAMIKA 3-DIJELNA

- za sve uobičajne aluminijske profile
- horizontalno podešavanje ± 3 mm za brzu obradu
- podešavanje visine + 4 / - 1 mm bez skidanja krila
- podešavanje potiska ± 1 na ugrađenom krilu



po **22,50** KM

Okretna točka: 46,5 mm
 Osovinski razmak: 93 mm
 Opterećenje: 200 kg
 Smjer: univerzalno

Br.art	Materijal	JM	Cijena BAM
102 219 543	aluminij bijela RAL 9010	kom	22,50
102 219 544	aluminij crna	kom	22,50
102 219 545	aluminij srebrno eloksirani	kom	22,50



DINAMIKA VIJAK



od **1,50** KM

Sustav: Dinamika 2-dijelne ili 3-dijelne spojnice
 Boja: srebrno
 Materijal: čelik pocinčani

Br.art	Tvornički broj	Duljina mm	JM	Cijena BAM
102 219 547	A8010.14	56	kom	2,00
102 219 548	A8010.15	66	kom	2,20
102 219 546	A8010.13	46	kom	1,50



PODLOŠKE DINAMIKA



od **1,90** KM

Model: Dinamika
 Duljina: 40 mm
 Širina: 28,5 mm
 Visina: 8,5 mm
 Materijal: aluminij
 Odgovara za: termo profil

Br.art	Tvornički broj	Boja	JM	Cijena BAM
102 211 549	A8010R9010.26	bijela	kom	1,90
102 211 550	A8010NEOPA.26	crna	kom	1,90
102 211 551	A8010ARGEN.26	srebrna	kom	1,90

ISEO**BRAVE SERIJA 600**

Sve 600G brave opremljene su mehanizmom kretanja sa zupčanicima. Ovaj sustav podiže standarde kvalitete na vodeću poziciju na tržištu.

Sve brave serija 600 imaju bočne vijke za pričvršćenje cilindra. Ovaj način pruža snažnu potporu cilindru koji je potpuno zatvoren u kućištu, ima veći otpor u usporedbi s klasičnim pričvršćenjem s prednjim vijcima.

Prednosti:

- mijenjanje cilindra uz minimalan napor
- tiho pokretanje
- vrlo visoka ciklička trajnost
- bez trošenja cilindarskog bregastog vratila
- nemogućnost hvatanja ključa zbog nedovoljne rotacije
- kompatibilnost s različitim cilindrima

Ključna mjera: 63 mm
 Udaljenost: 85 mm
 Širina brave: 136 mm
 Površina brave: čelik pocinčani
 Debljina brave: 30 mm
 Trn: 8 mm
 Čeona ploča izvedba: bez
 Smjer: univerzalno
 Način pričvršćivanja: bočno

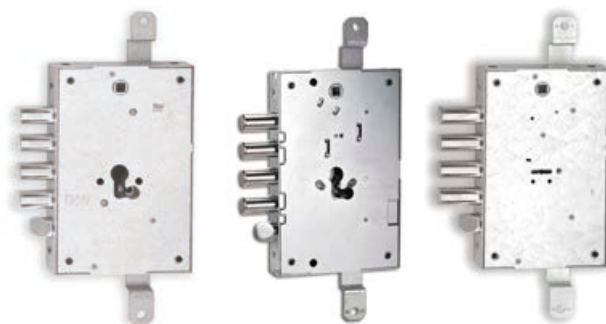

Br.art	Tip	Visina brave mm	Način zatvaranja	Izvedba	JM	Cijena BAM
102 219 082	668M	206	PZ s izmjenom	sa zasunom i 4 bolcne	kom	44,35
102 219 188	668X	206	PZ s izmjenom	sa zasunom i 4 bolcne, bez blokade	kom	38,85
102 219 508	668G	209	PZ s izmjenom	sa zasunom i 4 bolcne	kom	49,50
102 219 509	608D	209	trezor ključ	sa zasunom i 4 bolcne	kom	68,70

od **38,85** KM

ISEO**PRIHVATNIK I ČEONA PLOČA ZA SERIJU 600**

od **5,20** KM

Materijal: čelik pocinčani
 Izvedba: za aluminijske okvire
 Čeona ploča izvedba: pravokutno

Br.art	Čeona ploča mjere mm	JM	Cijena BAM
102 219 079	356 x 35 x 3	kom	5,20
102 219 080	215 x 30 x 3	kom	5,75

ISEO**ELEKTRO OTVARAČ ZA VRATA 12V SA ČEONOM PLOČOM**

- kromirana čeona ploča



po **70,40** KM

Tip: E600 za brave serije 600 G/D/GP/DP
 Izvedba: mehaničko otpuštanje
 Vrsta kontakta: trenutni
 Izvedba brave: simetrično
 Visina brave: 89,5 mm
 Širina brave: 17,6 mm
 Dubina brave: 33,4 mm
 Nazivni napon: 6 - 12 V
 Podešavanje: da
 Zaštićeno od požara: ne

Br.art	Smjer	JM	Cijena BAM
102 218 468	desno	kom	70,40
102 218 469	lijevo	kom	70,40



RUKOHVAT ZA VRATA 8142

Napomena:

- rozete priložene pojedinačno
- površinska obrada odgovara za okove za klizna vrata SOLIDO i HELM



od **82,⁸⁵** KM

Ukupna duljina: 350 mm
 Razmak rupa: 250 mm
 Ugradnja: u paru
 Pričvrtni pribor: uklj. pričvrtni pribor za staklo i drvo
 Ručkica ø: 20 mm
 Bušenje stakla: ø 11 mm
 Izbačaj: 58 mm
 Debljina vrata: 8 - 13 i 38 - 42 mm
 Materijal: aluminij

Br.art	Površinska obrada	JM	Cijena BAM
102 284 163 •	srebrno eloksirano	PAR	82,85
102 284 164 •	efekt nehrđajućeg čelika	PAR	90,10
102 284 165 •	crna mat	PAR	86,45



RUKOHVAT 4800 RAVNI



89,¹⁰ KM

Ugradnja: jednostrano ili u paru
 Model: 4800
 Navoj: M8
 Pričvrtni pribor: naručuje se zasebno
 Ručkica ø: 30 mm
 Izbačaj: 80 mm
 Odstojnik ø: 25 mm
 Materijal: nehrđajući čelik
 Površinska obrada: crno mat
 Izvedba: s 2 sokla

Br.art	Duljina mm	Razmak rupa mm	JM
102 253 018 •	1200	900	kom



RUKOHVAT 4802



Ugradnja: jednostrano ili u paru
 Model: 4802
 Navoj: M8
 Pričvrtni pribor: naručuje se zasebno
 Bušenje u vratima: 12 - 14 mm
 Ručkica ø: 25 mm
 Izbačaj: 65 mm
 Materijal: nehrđajući čelik
 Površinska obrada: crna mat
 Izvedba: s 2 sokla
 Razmak rupa: 520 mm

Br.art	Duljina mm	JM	Cijena BAM
102 284 516 •	720	kom	67,⁶⁵ KM



RUKOHVAT 4842 QUADRA



Ugradnja: jednostrano ili u paru
 Model: 4842
 Izvedba: s 2 sokla
 Navoj: M8
 Pričvrtni pribor: naručuje se zasebno
 Presjek: 30 x 30 mm
 Izbačaj: 65 mm
 Materijal: nehrđajući čelik
 Površinska obrada: crno mat
 Razmak rupa: 1170 mm

Br.art	Duljina mm	JM	Cijena BAM
102 253 017 •	1200	kom	131,⁰⁰ KM



PRIČVRSNSKI PRIBOR ZA RUKOHVATE M8 JEDNOSTRANO, SKRIVENO

Sastoji se od:

- 2 pričvršne matice
- 2 vijka s navojem za pričvršćivanje u drvo i metal
- 2 plastične podloge za okrugle rukohvate i nastavke
- 2 plastične podloge za rukohvate s kosim nastavcima

Za dvije točke pričvršćivanja.



8,¹⁰ KM

Ugradnja: jednostrano skriveno
Primjena: drvo i metal
Odgovara za: rukohvat ø 25, 30, 32

Br.art	Materijal	Površinska obrada	JM
102 284 479 •	čelik	pocinčano	PAR



RUKOHVAT VRATA SARAH

- Pričvršni vijci za rupe ø 6 mm
- Rukohvat glatki



Simbolična slika

51,²⁰ KM

Model: Sarah
Ugradnja: jednostrano ili u paru
Ploča ručkice dimenzije: 150 x 150 x 10 mm
Izbačaj: 90 mm
Razmak rupa: 50 mm
Pričvršni pribor: potrebno naručiti posebno

Br.art	Materijal	Površinska obrada	JM
102 284 766 •	aluminij	srebrno eloksirano / crna plastika	kom



RUKOHVAT ZA KLIZNA VRATA RAVNA, CRNI

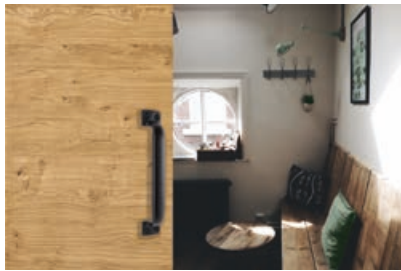

17,⁸⁵ KM

Model: rukohvat za klizna vrata ravna
Ugradnja: jednostrano ili u paru
Pričvršni pribor: bez
Ukupna duljina: 230 mm
Izbačaj: 47 mm

Br.art	Materijal	Površinska obrada	JM
102 284 070 •	sivi lijev	crna termolakirana	kom



RUKOHVAT ZA VRATA ANTIK, RAVNA



69,³⁰ KM

Model: Antik ravna
Ugradnja: jednostrano ili u paru
Pričvršni pribor: s vijcima
Ručkica ø: 12 mm
Ukupna duljina: 250 mm
Izbačaj: 50 mm

Br.art	Materijal	Površinska obrada	JM
102 284 090 •	kovano željezo	crni premaz, pr. voskom	kom

NORD-LOCK

NORD-LOCK SIGURNOSNA PODLOŠKA NL - ČELIK/OBLOGA DELTA PROTEKT®

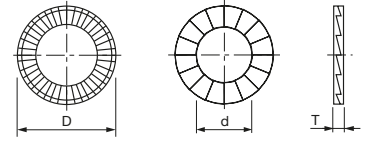

Minimalna količina za narudžbu 1 PAK

Br.art	za ø	d mm	D mm	T=Debljina para mm	PAK	JM	Cijena BAM/100
104 415 610	M3	3.4	7	1.8	200	PAR	52,70
104 415 609	M 4	4.4	7.6	1.8	200	PAR	52,70
104 415 620	M5	5.4	9	1.8	200	PAR	52,70
104 415 628	M6	6.5	10.8	1.8	200	PAR	51,65
104 443 800	M 8	8.7	13.5	2.5	200	PAR	53,50
104 496 300	M10	10.7	16.6	2.5	200	PAR	60,90
104 496 301	M12	13	19.5	2.5	200	PAR	99,30
104 496 505	M14	15.2	23	3.4	100	PAR	131,40
104 496 302	M16	17	25.4	3.4	100	PAR	144,30
104 415 612	M18	19.5	29	3.4	100	PAR	216,60
104 443 805	M20	21.4	30.7	3.4	100	PAR	221,40
104 496 506	M24	25.3	39	3.4	100	PAR	381,60
104 443 808	M27	28.4	42	5.8	50	PAR	609,00
104 496 711	M30	31.4	47	5.8	50	PAR	655,80
104 443 810	M36	37.4	55	5.8	25	PAR	930,00

od **51,65** KM/100

NORD-LOCK

NORD-LOCK SIGURNOSNA PODLOŠKA NLSP - ČELIK/OBLOGA DELTA PROTEKT®

Primjenu Nord-Lock klinastih podloški s **povećanim vanjskim promjerom (sp)** u kombinaciji s maticama s obrubom odn. - vijcima preporučujemo za duge rupe, lakirane površine i mekane materijale kao npr. aluminij.

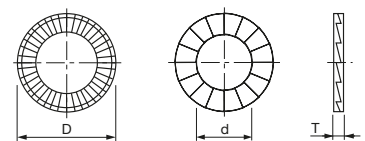

Minimalna količina za narudžbu 1 PAK

Br.art	za ø	d mm	D mm	T=Debljina para mm	PAK	JM	Cijena BAM/100
104 415 611	M4	4.4	9	1.8	200	PAR	52,70
104 415 623	M 5	5.4	10.8	1.8	200	PAR	52,70
104 415 622	M6	6.5	13.5	2.5	200	PAR	55,10
104 443 814	M 8	8.7	16.6	2.5	200	PAR	60,90
104 443 801	M10	10.7	21	2.5	200	PAR	102,60
104 443 815	M12	13	25.4	3.4	100	PAR	144,30
104 415 629	M14	15.2	30.7	3.4	100	PAR	217,20
104 443 817	M16	17	30.7	3.4	100	PAR	217,20
104 443 818	M20	21.4	39	3.4	100	PAR	381,60
104 443 820	M24	25.3	48.5	4.6	50	PAR	684,00
104 415 667	M36	37.4	63	6.6	25	PAR	1.026,60

od **52,70** KM/100



BOXBOLT PRIČVRŠNICI ZA ŠUPLJE MATERIJALE - ČELIK PLAVO POCINČANI

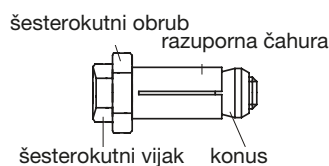

Br.art	SW mm	Stezno područje mm	Duljina vijka mm	Napomena	Svrđlo ø mm	Tip	JM	Cijena BAM
104 480 060	22	5 - 25	50	M 8 veličine 1	14	BQ1Z08	kom	14,35
104 480 061	22	18 - 46	70	M 8 veličine 2	14	BQ2Z08	kom	22,75
104 480 063	24	5 - 23	50	M10 veličine 1	18	BQ1Z10	kom	17,65
104 480 066	26	5 - 25	55	M12 veličine 1	20	BQ1Z12	kom	20,40
104 480 067	26	22 - 50	80	M12 veličine 2	20	BQ2Z12	kom	30,85
104 480 069	36	6 - 35	75	M16 veličine 1	26	BQ1Z16	kom	27,85

od **14,³⁵** KM

BOXBOLT® PRIČVRŠNICI ZA ŠUPLJE PROFILE - ČELIK VRUĆE POCINČANI

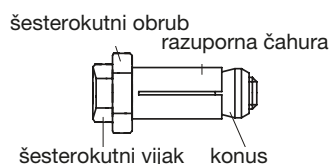

Br.art	SW mm	Stezno područje mm	Duljina vijka mm	Napomena	Svrđlo ø mm	Tip	JM	Cijena BAM
104 480 075	22	5 - 26	50	M 8 veličine 1	14	BQ1G08	kom	15,80
104 480 076	22	18 - 46	70	M 8 veličine 2	14	BQ2G08	kom	25,00
104 480 078	24	5 - 23	50	M10 veličine 1	18	BQ1G10	kom	19,40
104 480 079	24	19 - 43	70	M10 veličine 2	18	BQ2G10	kom	30,40
104 480 081	26	5 - 25	55	M12 veličine 1	20	BQ1G12	kom	22,40
104 480 082	26	22 - 50	80	M12 veličine 2	20	BQ2G12	kom	33,90
104 480 084	36	6 - 35	75	M16 veličine 1	26	BQ1G16	kom	30,60

od **15,⁸⁰** KM**fischer** 

DUOPOWER TIPLA - SIVO/CRVENA

Prednosti:

- dvokomponentni materijal za najviša opterećenja u punim i šuplim materijalima, te inteligentan samoaktivirajući princip djelovanja (razupiranje, savijanje/preklop ili gradnja čvora) ovisno o podlozi
- kratka i kompaktna izvedba tiple smanjuje potrošnju svrdla i šteti materijal i vrijeme
- uski obod/kragna tiple sprječava propadanje tiple u rupu
- bez opterećujućeg okretanja tiple za vrijeme montaže zahvaljujući zaštiti od okretanja
- pogodno za beton, punu ciglu, puni silikatni blok, poro-gasni beton, perforiranu ciglu, šuplji silikatni blok, gipsane građevinske ploče, gipskartonske ploče, šuplju kamenu blokovu od lakog betona, montažne deke od cigle, šuplje ploče od prednapregnutog betona, prirodni kamen, iveral ploče, pune gipsane ploče, te puni blok od lakog betona



Napomena: potrebna duljina vijka = duljina tiple + debljina dijela za montažu + ø vijka
U šupljem materijalu i porobetonu (gasbeton) bušiti u okretnoj brzini (bez udara).

Br.art	d mm	L mm	Vijci mm	Svrđlo ø mm	Dubina bušenja min. mm	JM	Cijena BAM
104 460 101	6	30	4 - 5	6	40	kom	6,50
104 460 102	8	40	4,5 - 6	8	50	kom	9,45
104 460 104	10	50	6 - 8	10	60	kom	18,55

od **6,⁵⁰** KM



VIJAK ZA BETON MCS-S - ČELIK - CINK LAMELASTA OBLOGA

MCS-S vijak za beton sa šesterokutnom glavom i integriranom podloškom

Prednosti proizvoda:

- Europsko tehničko odobrenje opcija 1 za neoštećeni i oštećeni beton ($\geq 6 \times 50$)
- ETAG 001-06 - odobreno za višestruku upotrebu nenosivih sustava u napuknutomi nenapuknutom betonu ($\varnothing 5+6$)
- Klasifikacija otpornosti na vatru F120 je sastavni do procjene
- uporaba je moguća u slučajevima seizmičke aktivnosti prema kategoriji jakosti C1 (hnom3: $\varnothing 8, 10, 12, 14$)
- jednostavna, kratka montaža
- 3 dubine posavljanja za najveću moguću fleksibilnost
- dozvoljeno podešavanje
- širok asortiman za sve primjene
- mali razmaci rubova i osi
- visoke vrijednosti držanja
- osigurava čist, ujednačen izgled
- prodorna montaža
- za primjenu u zatvorenom prostoru

Napomena:

Vijci za beton su izrađeni su od čelika s cink lamelastom oblogom za visoku zaštitu od hrđe.

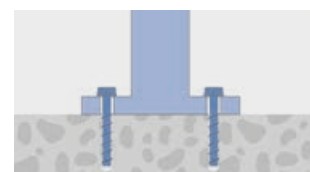
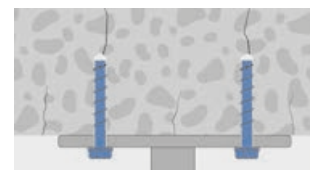
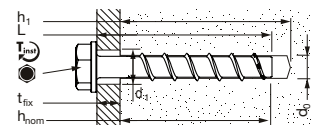

od **48,¹⁰** KM/100

Br.art	Svrdlo ø mm	d1 mm	L mm	Glava ø mm	SW mm	Tinst N-m	h1 dubina bušenja mm	tfix korisna dul- jina maks. mm	Dubina sid- renja mm	ETA odob- renje	JM	Cijena BAM/100
104 461 000	5	6.5	40	12,5	10	8	40	5	35	-	kom	48,10
104 461 001	5	6.5	50	12,5	10	8	40	15	35	-	kom	50,65
104 461 004	6	7.5	50	15	13	8	40	15	35	-	kom	49,90
104 461 005	6	7.5	60	15	13	8	40	25	35	ETA opcija 1	kom	55,10
104 461 006	6	7.5	80	15	13	8	40	45	35	ETA opcija 1	kom	76,50
104 461 007	6	7.5	100	15	13	8	40	35	35	ETA opcija 1	kom	91,20
104 461 009	8	10.6	60	16	13	20	55	15	45	ETA opcija 1	kom	112,50
104 461 010	8	10.6	70	16	13	20	55	25	45	ETA opcija 1	kom	123,60
104 461 011	8	10.6	80	16	13	20	55	35	45	ETA opcija 1	kom	131,10
104 461 012	8	10.6	90	16	13	20	55	45	45	ETA opcija 1	kom	142,80
104 461 013	8	10.6	100	16	13	20	55	55	45	ETA opcija 1	kom	150,00
104 461 014	8	10.6	120	16	13	20	55	75	45	ETA opcija 1	kom	158,40
104 461 015	8	10.6	140	16	13	20	55	95	45	ETA opcija 1	kom	171,60
104 461 016	10	12.6	60	20	15	40	65	5	55	ETA opcija 1	kom	157,80
104 461 018	10	12.6	80	20	15	40	65	25	55	ETA opcija 1	kom	162,60
104 461 019	10	12.6	90	20	15	40	65	35	55	ETA opcija 1	kom	163,20
104 461 020	10	12.6	100	20	15	40	65	45	55	ETA opcija 1	kom	178,80
104 461 021	10	12.6	120	20	15	40	65	65	55	ETA opcija 1	kom	191,40
104 461 022	10	12.6	140	20	15	40	65	85	55	ETA opcija 1	kom	206,40
104 461 024	10	12.6	160	20	15	40	65	105	55	ETA opcija 1	kom	261,00
104 461 026	10	12.6	200	20	15	40	65	145	55	ETA opcija 1	kom	472,80
104 461 029	10	12.6	320	20	15	40	65	265	55	ETA opcija 1	kom	683,40

fischer **SVORNJAK FBN II – POCINČANI ČELIK**Certificiranje:

- Europska tehnička ocjena opcija 7 za neispucani beton (ETA-07/0211)
- pogodan u zonama pod pritiskom, službeno odobren

Za pričvršćivanje: čeličnih konstrukcija, ograda, konzola, ljestvi, kablskih trasa, strojeva, stepenica, vrata, fasada, prozorskih elemenata, drvenih konstrukcija itd.

Vrijednost **td** odnosi se na otvor za montažu na standardne snage stezanja.

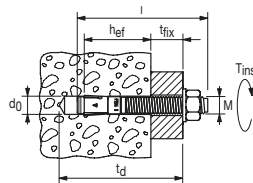
od **47,55** KM/100

Br.art	d1 mm	L mm	tfix korisna duljina maks. mm	Navoj	td min. dubina rupe mm	hef min. sidrenje mm	Svrđlo ø JM	Cijena BAM/100
104 462 396	8	71	10	M 8	66	40	8 kom	47,55
104 462 397	8	91	30	M 8	86	40	8 kom	47,10
104 462 399	8	161	100	M 8	156	40	8 kom	88,85
104 462 403	10	86	10	M10	78	50	10 kom	61,75
104 462 401	10	106	30	M10	98	50	10 kom	69,30
104 462 404	10	126	50	M10	118	50	10 kom	74,35

**EPOXY LJEPILO E-505**

Brzo stvrdnjavajuće, visoko kvalitetno višenamjensko ljepilo, također pogodano za brtvljenje. Unutar nekoliko minuta stvara se čvrsti, kruti ljepljivi spoj.

Prednosti proizvoda:

- vrijeme fiksiranja cca. 5 min.
- 100% reagens, ne sadrži otapala
- dobra električna probojna čvrstoća
- otporno na otapala



Br.art	Tip	Boja	Sadržaj ml	Pakiranje	Oblik	JM	Cijena BAM
110 611 476	E-505	prozirno	25	dvojna štrcaljka		kom	13,45
110 690 036	E-505	prozirno	25	dvojna štrcaljka	25 ml - dvojna štrcaljka + mješalica	GT	14,80

od **13,45** KM**STATIČKA MIJEŠALICA**

Za STALOC 2K pakiranja od 25 i 50 ml.



Br.art	Naslov	JM	Cijena BAM
110 611 506	statička mješalica	kom	1,35 KM

**STALOC LJEPILO U SPREJU SQ-644**

Idealno za ljepljenje lateksa, polietera i poliuretanske pjene. Pomoću ovog ljepila možete također fiksirati tepihe ali i ostale obloge za pod. Staloc ljepilo u spreju SQ-644 lijepi sve: drvo, metal, papir, karton, tekstil, umjetna koža, guma, pjenasta guma, keramika, plastika itd.

**22,10** KM

Boja:	žućkasto			
Br.art	Tip	Sadržaj ml	Temperaturna postojanost °C	JM
110 611 762	SQ-644	600	-20 do + 60	kom

TERMOPRODUCTS
TERMOPUR MAX 100 1K PIŠTOLJSKA PJENA 750 ML

Termopur Max 100 pištoljska pjena je jednokomponentna poliuretanska pjena koja stvrdnjava pomoću vlage iz zraka. Daje dobru zvučnu i toplinsku izolaciju. Dobro prijanja na sve građevinske materijale osim na polietilen, silikon i teflon.

Prednosti proizvoda:

- precizno doziranje i manja potrošnja
- jednostavna primjena
- bez kapanja i proljevanja
- pjena ne stvrdnjava pri prekidu rada
- manje čišćenja
- brza zamjena kartuše

Područja primjene:

Koristi se u građevinarstvu za brtvljenje, ispunjavanje, izolaciju, montažu i ugradnju (vrata, prozora, roleta), u izradi čamaca, prikolica, itd.

Napomena:

Više temperature skraćuju vrijeme uporabe. Čuvati u okomitom položaju.

Izvedba: B3
 Temperaturna postojanost: -40° do +90° C °C

Br.art	Boja	Sadržaj ml	JM
110 680 407	žuta	750	kom

6,³⁵ KM

TERMOPRODUCTS
TERMOPUR LOW EXPANSION 1K PIŠTOLJSKA PJENA

Niskoekspandirajuća jednokomponentna poliuretanska pjena za ljepljenje, koja stvrdnjava pomoću vlage iz zraka. Specijalna formulacija daje pjenu koja ima jako nisku ekspanziju.

Prednosti proizvoda:

Dobro prijanja na sve građevinske materijale, kao što su drvo, beton, plinobeton, cigla, metal, aluminij, osim na polietilen, silikon i PTFE.

Područja primjene:

Zbog male ekspanzije i dobrog prijanja se koristi za pričvršćivanje i ljepljenje različitih građevinskih materijala, kao što su: drvene stepenice, prozorske klupčice, itd. Precizan nanos pjene omogućuje bržu izvedbu završnih radova i ekonomičnu uporabu.

Izvedba: B3
 Temperaturna postojanost: -40° do +90° C °C

Br.art	Boja	Sadržaj ml	JM
110 680 408	žuta	750	kom

7,³⁰ KM

FM110 1K - PIŠTOLJSKA PJENA B1 - TEŠKO ZAPALJIVA
Područje primjene:

pogodna je za ispunje u priključnim fugama prozora- okvira vrata kao i za izolaciju. Odlično prijanja na raznim građevinskim podlogama, kao npr. beton, zid, kamen, žbuka, drvo, cement, metal i razne plastike (polistirol, PUR-tvrda pjena, poliester, tvrdi-PVC).

Prednosti proizvoda:

- visoka zvučna i toplinska izolacija
- stabilna dimenzija, otporno na truljenje, toplinu i vodu, može se brzo rezati
- klasa B1, teško zapaljivo

Tehnički podaci:

- ne ljepi se (30 mm duljina istisnute pjene) nakon cca. 10 min
- moguće rezati (30 mm duljina istisnute pjene) nakon cca. 45 min<
- potpuno operativno nakon 24 sata
- preradivo na temp. od + 5°C do + 35°C

AA210 nije uključena u isporuku.

Klasa požara: B1

Br.art	Boja	Sadržaj ml	JM
110 650 016	siva	750	kom

15,⁵⁰ KM

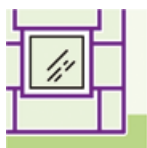
TERMOPRODUCTS
TERMOPUR MAX 100 1K ZIMSKA PIŠTOLJSKA PJENA

Termopur Max 100 Winter PU pjena pištoljska zimska je jednokomponentna poliuretanska pjena koja stvrdnjava pomoću vlage iz zraka. Namijenjena je za uporabu pomoću montažnih pištolja. Termopur Max 100 Winter PU pjena pištoljska zimska daje nam dobru zvučnu i toplinsku izolaciju. Dobro prijanja na sve građevne materijale kao što su drvo, beton, plinobeton, cigla, metal, aluminij, ali ne prijanja na polietilen, silikon i teflon. Može se koristiti i na niskim temperaturama do -10°C.

Prednosti proizvoda:

- manja potrošnja uslijed preciznijeg doziranja, lakše rukovanje i rad s PU pjnom, nema izlivanja niti kapanja iz sapnice, pjena ne stvrdnjava kod prekida rada, manje čišćenja, brza zamjena doza

Područja primjene:

Koristi se u građevinarstvu za brtvljenje, ispunjavanje, izolaciju, montažu i ugradnju (vrata, prozora, roleta), u izradi čamaca, prikolica, itd. Može se koristiti do temperature -10°C, iako je na nižim temperaturama volumen istisnute pjene mnogo manji.

Izvedba: B3
 Temperaturna postojanost: -40° do +90° C °C

Br.art	Boja	Sadržaj ml	JM
110 680 409	žuta	750	kom

7,⁷⁰ KM



TERMO PRODUCTS

TERMOPUR LOW EXPANSION 1K MONTAŽNA PJENA

Niskoekspandirajuća jednodokomponentna poliuretanska pjena za ljepljenje, koja stvrdnjava pomoću vlage iz zraka. Specijalna formulacija daje pjenu koja ima veoma nisku ekspanziju.

Prednosti proizvoda:

Dobro prijanja na sve građevinske materijale, kao što su drvo, beton, plinobeton, cigla, metal, aluminij, **osim** na polietilen, silikon i PTFE.

Područja primjene:

Zbog manje ekspanzije i dobrog prijanjanja koristi se za pričvršćivanje i ljepljenje različitih građevinskih materijala, kao što su: drvene stepenice, prozorske klupice, itd. Precizan nanos pjene omogućuje bržu izvedbu završnih radova i ekonomičnu uporabu.

Napomena: Više temperature skraćuju vrijeme uporabe. Čuvati u okomitom položaju.

Boja: žuta
Temperaturna postojanost: -40° do +90° C °C

Br.art	Izvedba	Sadržaj ml	JM
110 680 406	B3	750	kom



6,⁹⁵ KM

TERMO PRODUCTS

TERMOPUR MAX 100 1K MONTAŽNA PJENA

Termopur Max 100 PU pjena je jednodokomponentna poliuretanska pjena koja stvrdnjava pomoću vlage iz zraka.

Prednosti proizvoda:

Pružuje dobru zvučnu i toplinsku izolaciju. Dobro prijanja na sve građevinske materijale kao što su drvo, beton, plinobeton, cigla, metal, aluminij, ali ne prijanja na polietilen, silikon i teflon.

Područja primjene:

Koristi se u građevinarstvu za brtvljenje, ispunjanje, izolaciju, montažu i ugradnju (vrata, prozora, roleta), u izradi čamaca, prikolica, itd.

Napomena:

Više temperature skraćuju vrijeme uporabe. Doze treba čuvati u okomitom položaju.

Boja: žuta
Temperaturna postojanost: -40° do +90° C °C

Br.art	Izvedba	Sadržaj ml	JM
110 680 405	B3	750	kom



6,²⁵ KM

TERMO PRODUCTS

TERMOPUR ČISTAČ

Termopur sredstvo za čišćenje je otapalo za svježnu poliuretansku pjenu. Koristi se za čišćenje i odmašćivanje željeza, čelika, kroma, aluminija, eloksiranog aluminija, nelakiranog drva i mramora (kamena).

Koristi se kako za čišćenje pištolja, tako i za ručno čišćenje alata i radnog mjesta. Uklanja masti, ulje, katran, vosak, ostatke politura, ljepliva i svježih brtvećih masa.

Područja primjene:

Odstranjuje mast, ulje, čađu, smolu, vosak, ostatke politure, nestvrdnutu poliuretansku pjenu, ostatke ljepliva, svježeg kita i brtvila. Koristi se i za čišćenje pištolja za PU pjenu.

Br.art	Sadržaj ml	JM
110 680 411	500	kom



5,⁷⁰ KM



PROZORSKA FOLIJA ME508 TWINAKTIV VV EW

Samoljepljiva Twin Aktiv folija. Po čitavoj površini samoljepljiva folija ME 508 VV EW se koristi za brtvljenje završnih fuga oko prozora. Velika sposobnost prijanjanja na sve površine čini montažu lakšom i bržom. Zahvaljujući varjabilnoj sd-vrijednosti, ova folija je primjenjiva i vani i unutra. Folija ispunjava uslove Asocijacije za kvalitet za prozore i vrata za RAL montažu (unutar brtvi jače nego vani).

Prednosti proizvoda:

- B2 normalno zapaljiva
- mali rizik planiranja, jer ne postoji mogućnost zamjene (jedna folija za vani i unutra)
- odličan potencijal za sušenje (preventivno protiv plijesni)
- inteligentno upravljanje vlagom zahvaljujući varjabilnoj Sd-vrijednosti
- sa RAL oznakom "Brtvljenje komponenti i sustava"
- 3 mjeseca UV-postojano
- ljepljenje čitavom površinom



Primjena:

Spezial-SK

Br.art	Tip	Širina mm	Duljina role m	Rok trajanja cca. mj	Rola po paketu kom	JM	Cijena BAM
110 621 280	ME508	70	25	24	4	ROL	60,05
110 621 281	ME508	100	25	24	3	ROL	53,15
110 621 282	ME508	140	25	24	2	ROL	99,75

od **53,15** KM



ČISTAČ ZA NEHRĐAJUĆI ČELIK SQ-261

Poseban čistač za čišćenje površina od nehrđajućeg čelika s ugodnim voćnim mirisom

Površine se lako čiste i ponovo dobijaju idealan sjaj. Lagana i ekonomična primjena. Tanki zaštitni sloj odbija vodu i štiti od korozije. Efektivno štiti od nakupljanja nečistoća.



Br.art	Sadržaj ml	Pakiranje	JM
110 642 011	400	limenka	kom

11,60 KM

ERGO PIŠTOLJ ZA PJENU

Prednosti proizvoda:

- lagani pištolj od plastike/metala s metalnim okidačem
- izvrsno podešavanje zahvaljujući posebno velikom vijku za podešavanje
- ergonomska gumirana ručka



Br.art	JM
101 164 010	kom

30,35 KM

Bohle**REZAČ ZA STAKLO SILBERSCHNITT®**

Sa 6 čeličnih kotačića, za rezanje stakla po mjeri, posebno isplativ zbog izmjenjivih kotačića i poniklanih rozeta, kotačići od nehrđajućeg čelika s posebnim patentiranim ojačanjem.



Primjena: za staklo debljine 3 - 10 mm

Br.art Duljina mm JM
101 192 296 • 135 kom

9,00 KM**Bohle****ULJNI REZAČ ZA STAKLO SILBERSCHNITT® 5000**

Originalna TOPLIFE kvaliteta s optimiranom geometrijom i znatno većom izdržljivošću. Široka čeona ploča i rezna glava, s ručkom od mesinga. Kut rezanja: 140°
Debljina reza: 2,5 mm



Br.art JM
101 192 293 kom

49,55 KM**Bohle****ZAMJENSKI REZNI KOTAČIĆ REZAČA STAKLA**

Odgovara rezaču za staklo Silberschnitt. U praktičnom držaču.

Br.art Materijal JM
101 192 297 • nehrđajući čelik kom

0,95 KM**Bohle****ZAMJENSKA REZNA GLAVA ZA STAKLO**

Odgovara za uljni rezač za staklo Silberschnitt 5000. Kut rezanja 140°



Br.art JM
101 192 294 • kom

33,65 KM**Bohle****DRVENI STAKLARSKI PODIZAČ**

Za postavljanje staklenih ploča.



Br.art Širina mm JM
101 192 331 • 70 kom

3,90 KM**Bohle****STAKLARSKI PODIZAČ, PLASTIČNI**

Za podizanje staklenih ploča.



Br.art JM
101 192 332 • kom

15,40 KM**STUBAI****ČEKIĆ STAKLARSKI**

S drvenom drškom, bočno brušen, poliran.



Težina: 160 g

Br.art JM
101 192 329 • kom

18,05 KM**Bohle****TEKUĆINA ZA REZANJE**

Za uljni rezač za staklo.



Br.art Sadržaj ml JM
101 192 300 • 50 kom

8,60 KM

Mitutoyo

ANALOGNO POMIČNO MJERILO S MJEROM ZA DUBINU SERIJA 530

Vodilica i klizač od otvrdnutog, nehrđajućeg čelika. Mjerna šipka i nonij mat kromirani, povišene vodilice. Isporuka u kutiji.



od **67,²⁵** KM

Izvedba: sa sigurnosnim vijkom
DIN: 862

Br.art	Mjerno područje mm	Duljina kljuna mm	Očitavanje mm	Očitavanje 2 "	Dubinska mjera	Tip	JM	Cijena BAM
101 166 013 •	0 - 150	40	0.05	1/128	plitka	530-104	kom	67,25
101 166 014 •	0 - 200	50	0.05	1/128	plitka	530-114	kom	171,35
101 166 015 •	0 - 300	64	0.05	1/128	plitka	530-115	kom	416,85

Bohle

KUTNIK ZA REZANJE STAKLA

Ovi kutnici za rezanje stakla raspolažu dvama plastičnim kracima, čime je omogućen nesmetan pogled na položeni rub stakla. Kutovi su izrađeni od izrazito izdržljive i otporne plastike.



od **59,²⁵** KM

Br.art	Duljina mm	JM	Cijena BAM
101 192 308 •	800 x 370	kom	59,25
101 192 309 •	1050 x 370	kom	69,70
101 192 310 •	1350 x 470	kom	85,00

Bohle

NOŽ ZA KIT

S tupom, zaobljenom, visokosjajno poliranom, kontinuiranom oštrocim. Smeđi, polirani, drveni držač



od **17,¹⁵** KM

Br.art	Širina oštrice mm	JM	Cijena BAM
101 192 322 •	18	kom	17,15
101 192 323 •	28	kom	25,10

LESSMANN®

SPECIJALNA RUČNA ŽIČANA ČETKA

Pozadina četke od jakog čelika, s plastičnom ručkom. Za uklanjanje hrđe, boje, nečistoće itd.



Izvedba: uvijena žica

Br.art	Debljina žice mm	Materijal	JM	Cijena BAM
101 128 150 •	0,35	čelična žica	kom	4,40
101 128 151 •	0,3	nehrđajuća čelična žica	kom	9,60
101 128 152 •	0,3	mesing žice	kom	9,95

od **4,⁴⁰** KM

LESSMANN®**OKRUGLA ČETKA PLETENA**

Poseban oblik omogućuje obradu teško pristupnih mjesta. Za skidanje hrđe, stare boje, poliranje itd.

Širina: 12 mm
Prihvat: M 14



Br.art	ø mm	Broj okretaja maks. o/min	Debljina žice mm	Materijal	Izvedba	JM	Cijena BAM
101 128 060	100	15000	0,5	čelična žica	uvijena	kom	16,85
101 128 061	115	15000	0,5	čelična žica	uvijena	kom	22,30
101 128 066	115	15000	0,5	nehrđajuća čelična žica	pletena	kom	52,55

od **16,⁸⁵** KM**LESSMANN®****OKRUGLA ČETKA (ZA SKIDANJE HRĐE)**

S gustom čeličnom žičanom četkom. Za skidanje hrđe, stare boje, poliranje itd.

Za obradu alata za tokarenje. SVD-186R je razvoj SVD-186. Sigurnosni vijak omogućuje blokiranje rotacije. Kontrolirano oštrenje alata za rezarenje. Pomoću sigurnosnog vijka se mogu s MB-100 kao Tomek brusnom pločom i noževi za rezarenje ravno brusiti.



Prihvat ø: 6 mm
Izvedba: valovita žica

Br.art	ø mm	Širina mm	Broj okretaja maks. o/min	Debljina žice mm	Materijal	JM	Cijena BAM
101 128 250	30	9	20000	0.3	čelična žica	kom	13,20
101 128 090	50	14	15000	0.3	čelična žica	kom	13,05
101 128 091	60	14	15000	0.3	čelična žica	kom	13,55
101 128 092	70	18	15000	0.3	čelična žica	kom	14,10
101 128 095	50	14	15000	0.3	nehrđajuća čelična žica	kom	20,05
101 128 096	60	14	15000	0.3	nehrđajuća čelična žica	kom	21,15
101 128 097	70	16	15000	0.3	nehrđajuća čelična žica	kom	22,15
101 128 100	50	14	15000	0.2	mesing žice	kom	21,10
101 128 101	60	14	15000	0.2	mesing žica	kom	22,35
101 128 102	70	16	15000	0.2	mesing žica	kom	24,10

od **13,⁰⁵** KM**LESSMANN®****OKRUGLA ČETKA**

Poseban oblik omogućuje obradu teško pristupnih mjesta. Za skidanje hrđe, stare boje, poliranje itd.

Širina: 10 mm
Prihvat: M 14
Izvedba: valovita žica



Br.art	ø mm	Broj okretaja maks. o/min	Debljina žice mm	Materijal	JM	Cijena BAM
101 128 050	100	15000	0,35	čelična žica	kom	16,50
101 128 055	100	15000	0,3	nehrđajuća čelična žica	kom	40,20

od **16,⁵⁰** KM

ŠKRIPAC PARALELNI FORTISSIMO FIX

Od 115 mm sa zavarenim steznim čeljustima.

Kovano u zatvorenoj formi (C43 čelik). Čeljusti i nakovanj induktivno otvrdnuti.

Podesiva vodilica garantira točno stezanje.

Vodeće pruge zaštićene od nečistoća.



Br.art	Širina čeljusti mm	Raspon stezanja mm	Težina kg	JM	Cijena BAM
101 130 200 •	100	125	5.2	kom	208,10
101 130 202 •	115	140	7.8	kom	216,25
101 130 204 •	135	170	14	kom	303,95
101 130 206 •	150	190	18.5	kom	328,45
101 130 208 •	175	205	25	kom	465,10

od **208,¹⁰** KM

STANLEY

VIŠEOSOVINSKI ŠKRIPAC

Višeosovinski škripac za raznovrsnu profesionalnu uporabu.

Različite mogućnosti pričvršćivanja i pritezanja radnih komada svih vrsta. Univerzalna primjena na **tri osi pomoću kugličnog zgloba**, strojno obrađene stezne površine za ujednačen tlak.

Skidajuće zaštitne kape, brzo fiksiranje škripca pomoću integriranih spona.



Br.art	Stezna snaga kg	Raspon stezanja mm	Izbacivanje mm	Težina g	JM
101 130 256 •	25	75	40	1600	kom

63,⁴⁵ KM

DEWALT

AKU UDARNA BUŠILICA-ODVIJAČ DCD 795 D2

2-stupanjski pogon, kompaktne dimenzije, gumirana ergonomska ručka, jednostavno podešavanje za točno bušenje i precizno zavrtnanje, elektronsko podešavanje brzine i snage udara, integrirana LED rasvjeta, hod lijevo/desno.

Isporuka uklj. 2 aku baterije (Li-Ion), brzi punjač (za 10,8 do 18,0 Volt klizne baterije), 1,5-13 mm brzostezna glava, klipsa za pojas, držač biteva, **kofer**.

Napon:	18 V
Kapacitet po IEC:	2 Ah
Broj okretaja u praznom hodu:	0-600, 0-2000 o/min
Broj udara u praznom hodu:	0-10200, 0-34000 o/min
Okretni moment maks.:	60 N·m
Učink bušenja drvo:	38 mm
Učink bušenja čelik:	13 mm
Učink bušenja kamen:	13 mm
Broj baterija:	2 kom

Br.art	Izvedba	Težina kg	JM
101 181 002	Li-Ion	1.7	kom

18 V 2,0 Ah



418,⁰⁰ KM

DEWALT**BUŠILICA DWD 112 S**

Idealna za precizna bušenja malog promjera u drvetu i metalu. **Elektronsko podešavanje broja okretaja** za radove sa specifičnim materijalima i precizno bušenje, blokada vretena, gumirana ručka i klipsa za pojas.

Isporuka uklj. 1,0-10 mm brzosteznu glavu.

Početna snaga: 701 W
 Broj okretaja u praznom hodu: 0-2500 o/min
 Okretni moment: 10,9 N·m
 Stezna glava: 1/2" UNF
 Učinak bušenja čelik: 10 mm
 Učinak bušenja drvo: 25 mm

Br.art	Težina kg	JM
101 145 581	1.6	kom



175,⁰⁰ KM

metabo
PROFESSIONAL POWER TOOL SOLUTIONS**PNEUMATSKA BUŠILICA DB 10**

Ergonomski oblikovana, gumirana ručka.

Ergonomsko preklapanje desno/lijevo. Vođenje odvodnog zraka kroz ručke.

Isporuka uklj. 3-10 mm brzosteznu glavu.



Broj okretaja u praznom hodu: 1800 o/min
 Radni tlak: 6,2 bar
 Potreban zrak: 360 l/min

Br.art	Težina kg	JM
101 195 226	1.2	kom

126,⁵⁰ KM

metabo
PROFESSIONAL POWER TOOL SOLUTIONS**PNEUMATSKI ODVIJAČ DS 14**

Praktični odvijač za montažne radove. Ergonomski oblikovana, gumirana ručka. Preklapanje desno/lijevo.

Oblik pištolja. Podesivi okretni moment od 5 do 14 Nm. Držać bita za udobnu zamjenu alata jednom rukom. Vođenje odvodnog zraka kroz ručke.

Isporuka uklj. EURO i ARO/Orion utična nazuvica 1/4", bočicu sa uljem, u kartonu.



Okretni moment otpuštanja: 5-14 N·m
 Broj okretaja u praznom hodu: 1800 o/min
 Radni tlak: 6.2 bar
 Potreban zrak: 340 l/min

Br.art	Težina kg	JM
101 195 225	1.2	kom

165,⁷⁵ KM

Makita**RECIPROČNA PILA JR 3050 T**

Bez alata izmjena lista pile, bez alata podešavanje vodeće stope, elektronska regulacija podizanja zubaca, **zaštita od prašine i špricanja vodom**, 2-Komponentna ručka za sigurno držanje.

Isporuka uklj. 3 lista pile, kofer.

Početna snaga: 1010 W
 Broj kretnji u praznom hodu: Gumb-ručica 0-2800 o/min
 Visina dizanja: 28 mm
 Dubina reza drvo: 255 mm
 Dubina reza čelik / cijevi: 130 mm

Br.art **Težina kg** **JM**
 101 180 755 3.2 kom



298,⁰⁰ KM

Lamello**GLODALICA ZA DEMONTAŽU PROZORA TANGA DX200**

Praktičan alat za čistu demontažu prozora i učinkovito odvajanje starih prozorskih okvira.

Zahvaljujući ovakvom rezanju, prozorski okviri se mogu demontirati bez oštećenja okolnih zidova, pločica ili klupica. **Okretna rezna ploča za izvođenje kutnih ili ravnih rezova.** Ovisno o alatu mogu se rezati drveni, aluminijski ili plastični prozorski okviri. Uz odgovarajuću dijamantnu reznu ploču mogući su rezovi u nišama. To uključuje rezove u betonu, cigli, pločicama, žbuci ili vijcima.

Isporuka uklj. dijamantnu reznu ploču ø 180 mm, kutnu zaštitu od prašine, set alata, **kovčeg Systainer.**

Cijena važi do isteka zaliha

Početna snaga: 1700 W
 Broj okretaja u praznom hodu: 7000 o/min
 List pile ø: 180 mm
 Dubina reza: 0-70 mm

Br.art **Težina kg** **JM**
 101 181 619 4.5 kom



1.867,⁴⁵ KM

Lamello**LIST PILE HW ZA TANGA DX200**

Odgovara za Lamello Tanga DX200 - alat za demontažu prozora. **Sa prihvatom za brzo stezanje.**

Cijena važi do isteka zaliha

Dubina reza: do 70 mm
 Materijal: HW
 Odgovara za: rezovi u drvenim okvirima

Br.art **List pile ø mm** **Broj zubaca** **JM**
 101 181 626 200 24 kom



114,⁶⁵ KM

OPĆI UVJETI POSLOVANJA

SCHACHERMAYER D.O.O.

Džemala Bijedića 156, 71000 Sarajevo

info@schachermayer.ba

www.schachermayer.ba

Član 1. OPĆE ODREDBE

- Opći uvjeti poslovanja Društva sa ograničenom odgovornošću Schachermayer d.o.o. Sarajevo (u daljem tekstu Prodavac) sadrže standardne uvjete poslovanja sa fizičkim i pravnim licima (u daljem tekstu Kupci), i odnose se na postupak komunikacije, na uvjete za obavljanje svih poslovnih transakcija i druga pitanja od interesa za poslovanje između Prodavca i Kupca, u namjeri da se obezbijedi primjena dobrih poslovnih običaja i prakse i fer odnos prema Kupcu.
- Opći uvjeti poslovanja čine sastavni dio svih ponuda i ugovora koji se zaključuju između Prodavca i Kupca.
- Smatra se da Kupac prihvata Opće uvjete poslovanja u trenutku zaključivanja ugovora, odnosno zaključivanjem kupovine (potvrdom naloga).
- Ukoliko se pojedini uvjeti u Ugovoru o uvjetima i načinu prodaje zaključenog s Kupcem razlikuju od Općih uvjeta poslovanja, važeći je Ugovor o uvjetima i načinu prodaje. Ako je Prodavac sa Kupcem u dužem poslovnom odnosu, ovi uvjeti se primjenjuju, čak i ako njihovo važenje nije posebno istaknuto.
- Opći uvjeti poslovanja važe za sve dodatne poslove neopходne Prodavcu za ispunjavanje obaveze prema Kupcu.
- Opći uvjeti poslovanja važe za sve naloge, čak i one koji nisu posebno dogovoreni u pismenoj formi.

Član 2. SKLAPANJE POSLOVNOG ODNOSA

- Ponude Prodavca – čak i one na zahtjev Kupca – nisu obavezujuće za Kupca, u pogledu u njima utvrđene, cijene, rokova i načina isporuke. Dostavljene tehničke informacije o proizvodima ili rješenja predložena od strane Prodavca i uzorci su isto tako neobavezujući i informativnog karaktera.
- Po isteku roka naznačenog na ponudi, iste nisu obavezujuće za Prodavca.
- Poslovni odnos se smatra sklopljenim u momentu pismene potvrde ponude odnosno narudžbe Kupca (fax, mail, narudžbenica, web shop).
- U slučaju da potvrđena ponuda od strane Kupca odstupa od njegove narudžbe, važi potvrđena ponuda.

Član 3. PRODAJA ROBE

- Prodaja robe se vrši u sjedištu Prodavca u trenutku plaćanja, kad je Kupac fizičko lice.
- U uvjetima "prodaje pouzdačem" prodaja robe se vrši prilikom preuzimanja, odnosno uručenja.
- Kada je Kupac pravno lice prodaja robe se vrši na način predviđen ugovorom stranaka ukoliko isti postoji. U suprotnom se primjenjuju uvjeti iz Općih uvjeta poslovanja.
- Prodavac je izvršio obavezu prodaje robe Kupcu kada mu robu uruči ili preda ispravu kojom se roba može preuzeti. Za kupljenu robu Prodavac će kupcu izdati račun - otpremnicu. Kupac je dužan na račun - otpremnicu potvrditi primitak robe. Pravilna i potpuna potvrda primitka robe od strane kupca sadrži: čitko ime i prezime osobe koja preuzima robu, potpis osobe koja preuzima robu.

Član 4. PREUZIMANJE ILI ISPORUKA ROBE I REKLAMACIJE

- Roba za preuzimanje, za koju se Kupcu izda obavijest da je spremna za otpremu, mora se preuzeti u roku od 14 dana, ukoliko to nije drugačije dogovoreno. Ukoliko se to ne izvrši Prodavac ima pravo otpremiti robu na trošak i rizik kupca.
- Kupac je dužan u trenutku predaje odnosno preuzimanja pregledati robu. Preuzimanjem robe Kupac potvrđuje da je roba bez materijalnih nedostataka.
- Ako je roba isporučena na adresu Kupca, kupac je dužan prebrojati broj paketa, koleta, paleta i buntova i uporediti sa stanjem na prevoznici. U slučaju neslaganja ili u slučaju vidljivih vanjskih oštećenja isporučene pošiljke, Kupac je dužan napraviti zapisnik o nedostacima isporuke, isti dati isporučiocu na potpis te dostaviti Prodavcu.
- Kupac je dužan isporučenu robu na uobičajeni način pregledati ili je dati na pregled, čim je to prema redovnom toku stvari moguće, i o vidljivim nedostacima obavijestiti Prodavca najkasnije u roku od 7 (sedam) dana od dana preuzimanja, inače gubi pravo koje mu po to osnovi pripada.
- Prodavac će prihvatiti reklamacije na isporučenu robu, kvalitativne i kvantitativne, samo u pismenom obliku u roku od 7 radnih dana od dana preuzimanja robe. Kupac je dužan da u reklamacijskom zapisniku navede tačan broj i datum otpremnice i računa, kako bi se zadovoljili reklamacijski uvjeti.
- Nakon isteka reklamacijskog roka od 7 radnih dana, reklamacije se neće uvažiti.
- U slučaju nedostataka na proizvodu, prodavac se obavezuje na zahtjev i po izboru Kupca:
 - zamijeniti proizvod sa nedostatkom drugim istovjetnim novim ispravnim proizvodom,
 - vratiti plaćeni iznos i nadoknaditi stvarne razumne dokumentovane troškove vraćanja proizvoda sa nedostatkom ili ukloniti nedostatak na proizvodu o svom trošku.

Član 5. ODJELJENE ISPORUKE

- Prodavcu su dopuštene podijeljene odnosno djelomične isporuke, ukoliko to nije drugačije dogovoreno sa Kupcem.
- Otkazivanje ugovora ili bilo koji drugi način raskida poslovnog odnosa ne utiče na isporuku preostalih dijelova isporuke, osim ako se u raskidu ugovora to nije izričito naznačilo.

Član 6. ROKOVI ISPORUKE

- Prodavac se obavezuje isporučiti naručenu robu: u roku od 3 dana od dana narudžbe, ako se roba nalazi

na skladištu u Sarajevu, u roku od 14 dana od dana narudžbe, ako se roba nalazi na skladištu u Linz-u (Austrija) u slučaju da se naručeni artikli ne nalaze ni na jednom skladištu firme Schachermayer ili da naručeni artikli prelaze količinu koja se nalazi na skladištu, vrijede rokovi isporuke od proizvođača (od 4 do 16 sedmica od dana narudžbe).

- Rok isporuke počinje teći od dana prijema pismene potvrde ili narudžbe od strane Kupca.
- U slučaju dogovorene isporuke na adresu kupca, Prodavac se obavezuje isporučivati robu po paritetu FCO-Kupac, ako je vrijednost jedne isporuke veća od 300 KM bez poreza, a ako je vrijednost jedne isporuke manja, Prodavac će zaračunati transportne troškove.

Član 7. VIŠA SILA

- Termin „Viša sila“, za potrebe ovih Općih uvjeta poslovanja, označava vanjske i izvanredne okolnosti koje nisu postojale u trenutku sklapanja posla, koje se nisu mogle predvidjeti, te su nastale bez htjenja i uticaja Prodavca, a njihovo nastajanje, tok i posljedice nisu mogli biti spriječeni mjerama, sredstvima ili radnjama, koje su se, u predmetnom međudodnu okolnosti i nastaloj stvarnoj situaciji, mogli opravdano zahtijevati i razumno očekivati od Prodavca. Pod pojmom Više sile ili okolnosti za koju nije opravdano i razumno očekivati da se nalazi pod kontrolom ili uticajem Prodavca podrazumijevaju se prirodne nepogode, uključujući i požar, potres, olujno nevrijeme ili poplava, državni akt ili akt nekog drugog nadležnog tijela, obustava rada, eksplozija, nesreća, pad električne mreže, značajne političke i socijalne nemire, značajne političke ili ekonomske okolnosti poput pobune, terorističkog čina ili objavljenog i neobjavljenog rata.

Član 8. ODGOVORNOST I ISKLJUČENJE ODGOVORNOSTI PRODAVCA

- Za proizvode koje isporučuje Prodavac a podliježu garanciji, vrijede garancijski uvjeti koji su priloženi svakom pojednom proizvodu.
- Prodavac odgovara i za pravne nedostatke prodane robe i dužan je štiti Kupca od prava i zahtjeva trećih lica kojima bi njegovo pravo bilo isključeno ili suženo.
- Do predaje robe Kupcu rizik slučajne propasti ili oštećenja stvari snosi Prodavac, a s predajom rizik prelazi na Kupca.
- Opis proizvoda u katalogima, lecima i drugim javnim izjavama, ne opisuje kvalitetu robe. Slike, dimenzije i težine u našim listama i ponudama su samo približne i mogu odstupati od izloda proizvoda u stvarnosti, u okviru uobičajenih trgovačkih tolerancija ili dozvoljene prema odgovarajućim normama.
- Prodavac ne preuzima garanciju za odstupanje nijanse boje proizvoda koja je zavisna od proizvodnje ili materijala.
- Ako je kupac dobio uzorak proizvoda, tada kvalitet isporučene proizvoda, treba da odgovara uzorku.
- Garancijske izjave od proizvođača, čak i ako su dalje proslijedene od Prodavca, mogu se potraživati samo od proizvođača.

Član 9. POVRAT ROBE

- Povrat robe koja nije predmet reklamacije, a koja je sa skladišta u Bosni i Hercegovini, moguće je izvršiti uz zaračunavanje manipulativnih troškova u iznosu od 15% od ukupne vrijednosti vraćene robe.
- Povrat robe koja nije predmet reklamacije, a bila je sa skladišta u Austriji, moguće je izvršiti samo u slučaju da je za istu i Prodavcu omogućen povrat u Austriju. Ukoliko se kupcu odobri takav povrat, biti će mu zaračunati manipulativni troškovi u iznosu 15% od ukupne vrijednosti vraćene robe.
- Gore navedeni povrat Prodavac prihvata samo ako su artikli u originalnom pakiranju, u ispravnom stanju, bez znakova korištenja. Troškove povrata snosi kupac.
- Artikle koji se od proizvođača naruče direktno za kupca, tj. artikle koji nisu sa skladišta Prodavca (u poslovnom žargonu Prodavca KB artikli) nije moguće vratiti.

Član 10. CIJENE

- Za sve kupce važe jedinstvene cijene koje se formiraju u skladu sa Pravilnikom o formiranju cijena.
- Cijene su u konvertibilnim markama (KM) sa obaveznim naznakom da li su to maloprodajne cijene sa zaračunatim PDV-om ili veleprodajne cijene bez zaračunatog PDV-a.
- Izuzetno, ugovorne strane mogu zaključivanjem ugovora utvrditi drugačije cijene, dodatne pogodnosti, rabate i druge uvjete prodaje.
- Prodavac se zbog velikog asortimana robe ne obavezuje obavijestiti kupca o nastalim promjenama cijena.

Član 11. UVJETI PLAĆANJA

- Plaćanje robe se vrši isključivo u konvertibilnim markama (KM), osim kod ino plaćanja, kada ino Kupac uplatu vrši na devizni račun Prodavca.
- Kupac fizičko lice, dužan je platiti robu u trenutku preuzimanja robe od Prodavca, odnosno prilikom dostave od strane prevoznika u uvjetima "plaćanje pouzdačem".
- Kod uvjeta prodaje "plaćanje pouzdačem" roba se naplaćuje prilikom uručenja, osim ako je to drugačije dogovoreno.
- Kad je Kupac fizičko lice, plaćanje se vrši gotovinom ili kreditnom karticom. Kad je Kupac pravno lice, plaćanje se vrši preko žiro računa, karticom koja glasi na ime firme ili na drugi način određen ugovorom stranaka.
- Sa kupcem, fizičkim ili pravnim licem je moguće sklopiti ugovor o prodaji putem komercijalnih / robnih kredita.
- Za kupce (pravna lica) koji se po prvi put pojavljuju kao kupac i za koje se ne može očekivati kontinuitet saradnje, uobičajeni način plaćanja je predačrtni. Sa kupcima kod kojih je vjerovatan kontinuitet saradnje, odnosno postoji određeni ekonomski interes, uključuje se Ugovor o uvjetima i načinu prodaje, kako bi se definisali svi relevantni uvjeti prodaje/suradnje, ili ako je isporuka manje vrijednosti, ti uvjeti će biti iskazani na fakturi. Kad je kupac fizičko lice ugovor se ne zaključuje, a ako dođe do zaključivanja ugovora nije potrebna posebna forma.

- Prodavac se obavezuje Kupcu izdati račun / fakturu, bez obzira da li je fizičko ili pravno lice.
- Rok za plaćanje počinje teći sa danom izdavanja fakture.
- Kupac u zakašnjenju plaćanja je dužan nadoknaditi Prodavcu sve troškove nastale zbog Kupčevog zakašnjenja, kao i pripadajuću zakonsku kamatu od 12%. U slučaju da Kupac pravno lice na dan uplate ima otvorenih stavki van valute Prodavac će zatvarati račune po starosti.

Član 12. ODOBRENJA

- Za povrat robe Kupcu se ispostavlja Odobrenje. Prodavac izdaje odobrenje tek kada je roba koja predmet povrata stvarno vraćena Prodavcu, odnosno pristigla u sjedište Prodavca.
- Svaki kupac je dužan po primitku odobrenja, jedan primjerak ovjeriti i vratiti zbog ispravke poreza.

Član 13. UGOVORI

- Prilikom potpisivanja ugovora, Kupac predaje Prodavcu sljedeću dokumentaciju:
 - Izvod iz sudskog registra ili Rješenje o osnivanju sa svim izmjenama i dopunama
 - Uvjerenje o PDV registraciji (ID firme ukoliko Kupac nije PDV obveznik)
- Svaka obavijest koju ugovorne strane upućuju jedna drugoj biti će poslana pismom ili faksom i isto tako potvrđene.
- U slučaju da jedna od Ugovornih strana promijeni sjedište, dužna je da o tome obavijesti drugu Ugovornu stranu, u roku od 8 dana od dana promjene adrese sjedišta. Ukoliko to ne učini, sve isporuke će se smatrati uredno izvršenim ukoliko budu isporučene na posljednju poznatu adresu sjedišta Ugovorne strane.
- Prodavac će odobriti kupcu kreditni limit, odnosno maksimalni iznos zaduženja kupca u određenom trenutku. Kupac se obavezuje da će isporučenu robu plaćati u dogovorenom roku.
- Ukoliko vrijednost naručene robe prelazi iznos limita, kupac je dužan prije isporuke platiti iznos za koji se isti prekoračuje.
- Ukoliko Kupac ne podmiri dugovanja u dogovorenom roku, Prodavac će ga kontinuirano obavještavati i to:
 - pismenom Obavijesti
 - pismenom Opomenom
 - pismenom Opomenom pred blokadu isporuke robe
 - pismenom Opomenom pred preduzimanje pravnog postupka
- Ukoliko Kupac ne ispunio obavezu plaćanja ni nakon pismene Opomene pred preduzimanje pravnog postupka, isti je saglasan da Ugovor o uvjetima i načinu prodaje ima snagu isprave temeljem koje će se, u slučaju nepodmirivanja obaveze, naplata tj. izvršenje moći provesti u izvršnom postupku.

Član 14. RASKID UGOVORA ZBOG NEISPUNJAVANJA

- Kada Kupac, koji je fizičko lice ne izvrši svoju obavezu, Prodavac ima pravo zahtijevati ispunjenje obaveze.
- Kada Kupac, koji je pravno lice, ne izvrši svoju obavezu Prodavac ima pravo:
 - zahtijevati ispunjenje obaveze,
 - odrediti naknadni rok za ispunjenje obaveze ili raskinuti ugovor.
- Prodavac ima pravo raskinuti ugovor sa Kupcom kada Kupac ne izvrši svoju ugovorenu obavezu u predviđenom roku, ili prije isteka roka za ispunjenje obaveze ako je očit da Kupac neće ispuniti svoju obavezu iz ugovora.
- Ako nakon sklapanja ugovora nastupe okolnosti koje otežavaju ispunjenje obaveze jedne strane, ili ako se zbog njih ne može ostvariti svrha ugovora, a u jednom i u drugom slučaju u toj mjeri da je očit da ugovor više ne odgovara očekivanjima ugovornih strana i da bi po općem mišljenju bilo nepravilno održati ga na snazi takav kakav je, strana kojoj je otežano ispunjenje obaveze, odnosno strana koja zbog promijenjenih okolnosti ne može ostvariti svrhu ugovora može zahtijevati da se ugovor raskine.
- Raskid ugovora ne može se zahtijevati ako je strana koja se poziva na promijenjene okolnosti bila dužna u vrijeme sklapanja ugovora uzeti u obzir te okolnosti ili ih je mogla izbjeći ili savladati.
- Strana koja zahtjeva raskid ugovora ne može se pozivati na promijenjene okolnosti koje su nastupile nakon isteka roka određenog za ispunjenje njezine obaveze.
- Ugovor se neće raskinuti ako druga strana ponudi ili pristane da se odgovarajući uvjeti ugovora pravično izmijene.
- Ugovor se neće raskinuti ako druga strana ponudi ili pristane da se odgovarajući uvjeti ugovora pravično izmijene.
- Kada je ispunjenje ugovorne obaveze jedne strane postalo nemoguće zbog događaja za koji nije odgovorna ni jedna ni druga strana, gasi se obaveza druge.
- Druga strana može raskinuti ugovor ako djelimično ispunjenje ne odgovara njezinim potrebama.

Član 15. ZAŠTITA PODATAKA

- Vrlo ozbiljno shvaćamo zaštitu podataka o kupcima. Za sve informacije o zaštiti podataka, molimo vas da pogledate naša pravila o privatnosti, dostupna na www.schachermayer.ba/datenschutz.

Član 16. ZAVRŠNE ODREDBE

- Sva pitanja koja nisu regulisana Općim uvjetima poslovanja se reguliraju ugovorom stranaka i zakonom koji regulira predmetna pitanja.
- Opći uvjeti poslovanja će se objaviti na način dostupan Kupcu u sjedištu, poslovnicama i na web stranici Prodavca.
- U slučaju spora u vezi tumačenja, primjene, pravdanja, trajanja, pravovaljanosti ili posljedica Općih uvjeta poslovanja ugovorne strane će pokušati spor riješiti sporazumnim putem. U suprotnom, nadležne je Općinski sud u Sarajevu.
- Opći uvjeti poslovanja stupaju na snagu i primjenjuju se danom donošenja.

Sarajevo, maj 2018

Schachermayer d.o.o.

BA-Sarajevo 71000, Džemala Bijedića 156
T. +387 (0)33 775 344
F. +387 (0)33 775 330

Odjel unutarnje uređenje

T. +387 (0)33 775 338; +387(0)33 775 339

Odjel građevina - metal - staklo

T. +387 (0)33 775 334; +387 (0)33 775 335

Odjel specijalizirane trgovine

T. +387 (0)33 775 341

BA-Mostar 88000, Bišće polje bb

T. +387 (0)36 350 302
F. +387 (0)36 352 781

SCH Internacionalno

Mađarska - Češka - Slovenija - Slovačka -
Austrija - Poljska - Hrvatska- Rumunjska -
Srbija - Italija - Njemačka

Schachermayer d.o.o. zadržava pravo na promjenu
tehničkih podataka, ne garantira potpunu podudarnost
slika i stvarnog izgleda artikala.

Građevina - metal - staklo
Akcija 02/2021



schachermayer

www.schachermayer.ba
E. info@schachermayer.ba