

Okov za blindo vrata

2024



Cijene su bez PDV-a i važe do 31.05.2024. Osim u slučaju znatne promjene cijena sirovina od dobavljača. Zadržavamo pravo na štamparske pogreške.



kontaktirajte nas ...

schachermayer sarajevo

info@schachermayer.ba

Sarajevo 71000, Džemala Bijedića 156

T. +387 (0)33 775 344

T. +387 (0)33 775 345

Odjel unutarnje uređenja (IAB)

	T.	F.	E-Mail
Almir Muminović	+387 (0)33 775 338	+387 (0)33 775 330	almir.muminovic@schachermayer.ba
Sakib Kaljević	+387 (0)33 775 339	+387 (0)33 775 330	sakib.kaljevic@schachermayer.ba
Dejan Jurić	+387 (0)33 775 337	+387 (0)33 775 330	dejan.juric@schachermayer.ba

Odjel građevina - metal - staklo (BMG)

	T.	F.	E-Mail
Dragan Vasilj	+387 (0)33 775 334	+387 (0)33 775 330	dragan.vasilj@schachermayer.ba
Amir Gušić	+387 (0)33 775 335	+387 (0)33 775 330	amir.gusic@schachermayer.ba
Igor Gašević	+387 (0)33 775 336	+387 (0)33 775 330	igor.gasevic@schachermayer.ba
Haris Teskeredžić	+387 (0)33 775 347	+387 (0)33 775 330	haris.teskeredzic@schachermayer.ba

Odjel specijalizirane trgovine (FHM)

	T.	F.	E-Mail
Adela Suljić	+387 (0)33 775 341	+387 (0)33 775 330	adela.suljic@schachermayer.ba

schachermayer mostar

T. +387 (0)36 350 302 F. +387 (0)36 352 781

Mostar 88000, Bišće polje bb
Alen Rozić
Zoran Beno

E-Mail
alen.rozic@schachermayer.ba
zoran.beno@schachermayer.ba

pojašnjenje točkica uz brojeve artikala

- = crvena točka pokraj broja artikla: artikli nisu na skladištu u Linzu, rok isporuke na upit
- = žuta točka pokraj broja artikla: artikli su na skladištu u Linzu
- = bez točke pokraj broja artikla: artikli su na skladištu u Sarajevu (osim set artikala)

Sve cijene su bez PDV-a.

Cijene sa oznakom "N" su neto cijene bez PDV-a.

Cijene i dostupnost



Napominjemo da može doći do promjene cijena i dostupnosti artikala u zavisnosti od trenutne situacije na tržištu sirovina. Aktuelne cijene i dostupnost pojedinih artikala možete svakodnevno provjeriti u našem web katalogu.



WEBKATALOG



Impressum:

Vlasnik i izdavač:
Schachermayer d.o.o.
Džemala Bijedića 156, 71000 Sarajevo

Schachermayer zadržava pravo na promjene podataka bez prethodnih obavještenja. Slike artikala mogu odstupati od izgleda istih u stvarnosti. Tehnički crteži i navedene mjere su neobavezujući. Zadržavamo pravo na moguće pogreške. Nedopuštena je objava, umnožavanje i prerada objavljenih materijala i slika bez suglasnosti izdavača.

2024 © by Schachermayer Bosna i Hercegovina. Sva prava zadržana.

Sadržaj

			strana 2 – 8
Brave, elektro otvarači i cilindri			
			strana 9 – 14
			
Kvake i rukohvati			
			strana 15 – 24
Zurila, zatvarači, brtve			
			strana 25 – 41
Alat i pribor, zaštitna oprema			
			strana 42 – 44
Hemijsko - tehnički proizvodi			

Ukopna brava BMH 1000 PZW sa složenim jezičkom (po DIN-u)

prigušuje zvukove sa složenim jezičkom (plastična prijednja strana jezička, metalna stražnja strana)

Napomena: Prikladno za uporabu na protupožarnim vratima. Potrebno odobrenje proizvođača vratnog krila.

Zaštićeno od požara:	da
Ispitano prema normi:	DIN 18250 razred 4
Način zatvaranja:	PZW s izmjenom
Udaljenost:	72 mm
Trn:	9 mm
Čeona ploča izvedba:	okruglo
Čeona ploča materijal:	nehrđajući čelik
Debljina brave:	15,5 mm
Visina brave:	165 mm
Širina brave:	98 mm
Zaključavanje:	2

Br.art	Smjer	Ključna mjera mm	Čeona ploča mjere mm	JM	Cijena KM	za
102 271 300	desno	65	235 x 24 x 3	kom	25,10	1 kom
102 271 299	lijevo	65	235 x 24 x 3	kom	25,10	1 kom

Grupa proizvoda 200 C07

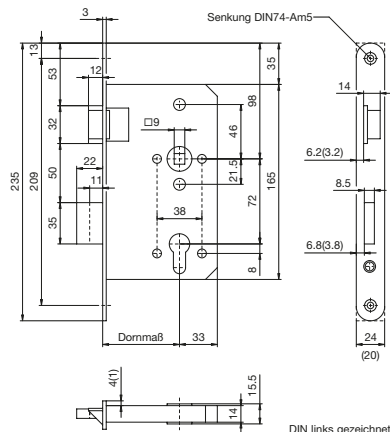

DIN links gezeichnet
DIN rechts spiegelbildlich

Ukopna brava 216 PZW (prema DIN)

Zaštićeno od požara:	da
Ispitano prema normi:	EN 12209 klasa 3
Način zatvaranja:	PZW s izmjenom
Udaljenost:	72 mm
Trn:	9 mm
Čeona ploča izvedba:	okruglo
Čeona ploča materijal:	čelik pocinčani

Br.art	Marka	JM	Cijena KM	za
102 210 079	Iseo	kom	20,40	1 kom

Grupa proizvoda 200

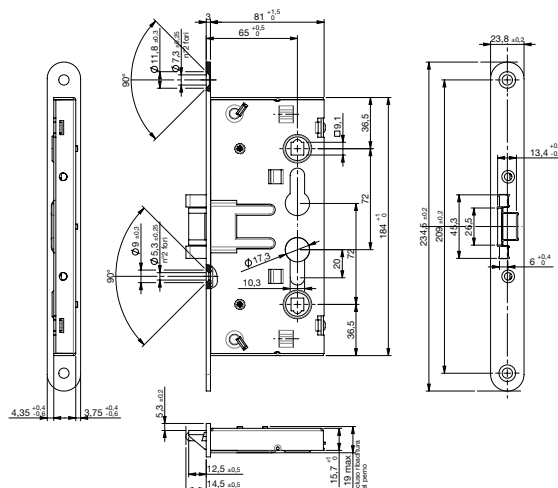



Brave serija 600

Sve 600G brave opremljene su mehanizmom kretanja sa zupčanicima. Ovaj sustav podiže standarde kvalitete na vodeću poziciju na tržištu. Sve brave serija 600 imaju bočne vijke za pričvršćenje cilindra. Ovaj način pruža snažnu potporu cilindru koji je potpuno zatvoren u kućištu, ima veći otpor u usporedbi s klasičnim pričvršćenjem s prednjim vijcima.

Prednosti:

- mijenjanje cilindra uz minimalan napor
- tiho pokretanje
- vrlo visoka ciklička trajnost
- bez trošenja cilindarskog bregastog vratila
- nemogućnost hvatanja ključa zbog nedovoljne rotacije
- kompatibilnost s različitim cilindrima

Ključna mjera:	63 mm
Udaljenost:	85 mm
Širina brave:	136 mm
Površina brave:	čelik pocinčani
Debljina brave:	30 mm
Trn:	8 mm
Čeona ploča izvedba:	bez
Smjer:	univerzalno
Način pričvršćivanja:	bočno

Br.art	Tip	Visina brave mm	Način zatvaranja	Izvedba	JM	Cijena KM	za
102 219 082	668M	206	PZ s izmjenom	sa zasunom i 4 bolcne	kom	77,50	1 kom
102 219 188	668X	206	PZ s izmjenom	sa zasunom i 4 bolcne, bez blokade	kom	67,90	1 kom
102 219 508	668G	209	PZ s izmjenom	sa zasunom i 4 bolcne	kom	87,10	1 kom
102 219 509	608D	209	trezor ključ	sa zasunom i 4 bolcne	kom	121,00	1 kom

Grupa proizvoda YSI



Elektro otvarač za vrata 12V sa čeonom pločom

- kromirana čeona ploča
- skica prikazuje desni

Tip:	E600 za brave serije 600 G/D/GP/DP
Izvedba:	mehaničko otpuštanje
Vrsta kontakta:	trenutni
Izvedba brave:	simetrično
Visina brave:	89,5 mm
Širina brave:	17,6 mm
Dubina brave:	33,4 mm
Nazivni napon:	6 - 12 V
Podešavanje:	da
Zaštićeno od požara:	ne

Br.art	Smjer	JM	Cijena KM	za
102 218 468	lijevo	kom	124,00	1 kom
102 218 469	desno	kom	124,00	1 kom

Grupa proizvoda YSI

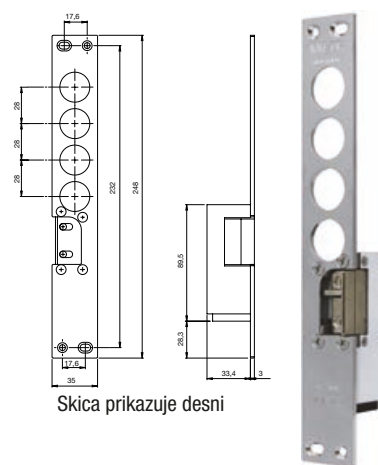

Prihvatnik i čeona ploča za seriju 600

Materijal: čelik pocinčani
Izvedba: za aluminijske okvire
Čeona ploča izvedba: pravokutno

Br.art	Čeona ploča mjere mm	JM	Cijena KM	za
102 219 079	356 x 35 x 3	kom	9,16	1 kom
102 219 080	215 x 30 x 3	kom	10,15	1 kom

Grupa proizvoda YSI



Elektro otvarač MR s prihvatnikom

S automatskim otvaranje nakon elektronskog impulsa i kočnicom.

Tip: Match Radiale
Izvedba: prihvatnik 250x25x3 mm, presvučen najlonom
Vrsta kontakta: trenutni
Izvedba brave: simetrična
Visina brave: 76 mm
Širina brave: 18 mm
Dubina brave: 28 mm
Nazivni napon: 6 - 12 V
Podešavanje: da
Povratni impuls: ne
Zaštićeno od požara: ne
Komponenta: otvarač za vrata

Br.art	Smjer	JM	Cijena KM	za
102 218 482	univerzalno	kom	59,58	1 kom

Grupa proizvoda YE5

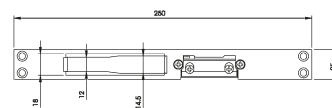
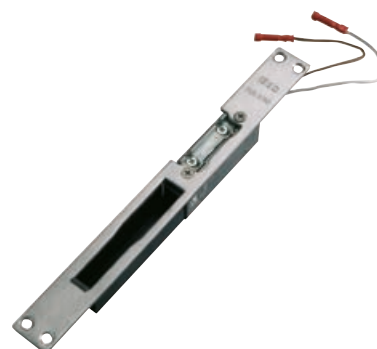

prijenosnik kabela skriveni M1190 / M1191

za prijenos struje od okvira vrata do krila

Odgovara za: kabel do 8 mm
Materijal: čelik kromirani
Širina upuštanja: 22 mm

Br.art	Dul-jina mm	Širina mm	Du-bina mm	Kut otva-ranja °	Izvedba	JM	Cijena BAM	za
102 275 873 •	260	24	17.5	100	duljina opruge 248 mm, unutarnji promjer 10 mm	kom	84,50	1 kom
102 275 874 •	480	24	17.5	180	duljina opruge 468 mm, unutarnji promjer 10 mm	kom	133,50	1 kom

Grupa proizvoda 200 C69





Prijenosnik struje 2-polni DDC1W

Električni kontakti tvrtke O&C dizajnirani su tako da diskretno i učinkovito napajaju brave, bez vidljivih kabela. Mali kontakti su ugrađeni u vrata i dovratnik na strani spojnice. Nakon zatvaranja vrata kontakti ostaju potpuno skriveni.

Visina prednjice: 79 mm
Širina prednjice: 13 mm
Debljina materijala: 5 mm

Br.art	Tvornički broj	Materijal	JM	Cijena BAM	za
102 275 996 •	DDC1W	plastika	kom	21,00	1 kom

Grupa proizvoda 200 C74



Prijenosnik struje 3-polni DDC3W

Električni kontakti tvrtke O&C dizajnirani su tako da diskretno i učinkovito napajaju brave, bez vidljivih kabela. Mali kontakti su ugrađeni u vrata i dovratnik na strani spojnice. Nakon zatvaranja vrata kontakti ostaju potpuno skriveni.

Visina prednjice: 86 mm
Širina prednjice: 20 mm
Debljina materijala: 4,8 mm

Br.art	Tvornički broj	Materijal	JM	Cijena BAM	za
102 275 997 •	DDC3W	plastika	kom	79,60	1 kom

Grupa proizvoda 200 C74



Prijenosnik struje 4-polni DDC4W

Električni kontakti tvrtke O&C dizajnirani su tako da diskretno i učinkovito napajaju brave, bez vidljivih kabela. Mali kontakti su ugrađeni u vrata i dovratnik na strani spojnice. Nakon zatvaranja vrata kontakti ostaju potpuno skriveni.

Visina prednjice: 86 mm
Širina prednjice: 20 mm
Debljina materijala: 4,8 mm

Br.art	Tvornički broj	Materijal	JM	Cijena BAM	za
102 275 998 •	DDC4W	plastika	kom	96,00	1 kom

Grupa proizvoda 200 C74



Prijenosnik kabela mali M 12 80

Kut otvaranja 180 stupnjeva
Unutarnji promjer 5,3 mm

Materijal: opruga nehrđ. čelik/završne kape plastika

Br.art	Odgovara za	Duljina mm	JM	Cijena BAM	za
102 276 130 •	kabel do 4,9 mm	191	kom	48,70	1 kom

Grupa proizvoda 200 C69



Ugradbeni cilindar R6 Plus

- cilindar sa duplim profilom
- klasa 5: min. 30.000 zaključavanja
- zaštita protiv bušenja u tijelu cilindra
- kodna numeracija na vratu ključa
- 5 glavnih ključeva i 1 servisni ključ od poniklanog mesinga
- pakiran u najlonskoj vrećici za industrijsku uporabu

Opseg isporuke: 5 ključeva, 5 plavih pokrivnih kapica, 1 servisni ključ, 1 CODE CARD za pravljenje duplikata ključa

Materijal: mesing poniklani mat

Br.art	Duljina A / B mm	JM	Cijena KM	za
102 218 458	30 / 35	kom	39,00	1 kom
102 219 076	30 / 40	kom	40,55	1 kom
102 219 510	30 / 45	kom	42,75	1 kom
102 219 511	30 / 50	kom	44,20	1 kom
102 218 459	30 / 60	kom	49,75	1 kom
102 218 460	30 / 70	kom	55,50	1 kom
102 219 078	35 / 40	kom	41,45	1 kom
102 219 186	35 / 45	kom	42,55	1 kom
102 219 187	35 / 50	kom	43,35	1 kom
102 218 461	35 / 70	kom	68,60	1 kom
102 210 347	35 / 75	kom	63,80	1 kom
102 209 560	40 / 40	kom	42,55	1 kom
102 219 077	40 / 50	kom	49,75	1 kom
102 219 514	40 / 55	kom	55,40	1 kom
102 218 462	45 / 45	kom	50,50	1 kom
102 219 512	45 / 50	kom	55,00	1 kom
102 218 196	45 / 55	kom	59,60	1 kom
102 219 513	45 / 60	kom	57,10	1 kom
102 218 463	45 / 65	kom	67,50	1 kom

Grupa proizvoda YE4

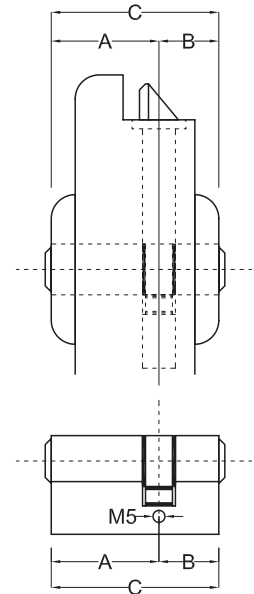

Ugradbeni cilindar s trnom - bez leptira

Opseg isporuke: 5 ključeva, 1 CODE CARD za pravljenje duplikata ključa

Duljina A / B: 30 / 30 mm
 Duljina C: 60 mm
 Tip: ISEO R6
 Prihvata: Ø 8 x 75 mm

Br.art	Materijal	Površinska obrada	JM	Cijena KM	za
102 219 112	mesing	poniklano mat	kom	42,60	1 kom

Grupa proizvoda YE4





Industrijski dvostruki cilindar F3

- EU profilni cilindar, 5 pinova

Opseg isporuke:

cilindar sa 3 ključa, pričvrtni vijak 65 mm, zapakirano u najlonskoj vrećici.

Tip: F3
Izvedba: okrugli ključ
Materijal: mesing poniklani

Br.art	Duljina A / B mm	Duljina C mm	JM	Cijena KM	za
102 211 528	35 / 35	70	kom	15,20	1 kom
102 218 195	45 / 50	95	kom	19,35	1 kom
102 218 443	30 / 10	40	kom	10,50	1 kom
102 218 444	30 / 30	60	kom	13,70	1 kom
102 218 445	30 / 35	65	kom	14,50	1 kom
102 218 446	30 / 40	70	kom	14,95	1 kom
102 218 447	30 / 45	75	kom	15,80	1 kom
102 218 448	30 / 50	80	kom	16,55	1 kom
102 218 449	30 / 60	90	kom	18,10	1 kom
102 218 450	30 / 70	100	kom	20,50	1 kom
102 218 451	35 / 40	75	kom	16,05	1 kom
102 218 453	40 / 40	80	kom	16,55	1 kom
102 218 454	40 / 45	85	kom	17,15	1 kom
102 218 455	40 / 50	90	kom	18,25	1 kom
102 218 456	40 / 55	95	kom	18,85	1 kom
102 218 457	50 / 50	100	kom	19,60	1 kom

Grupa proizvoda YE4

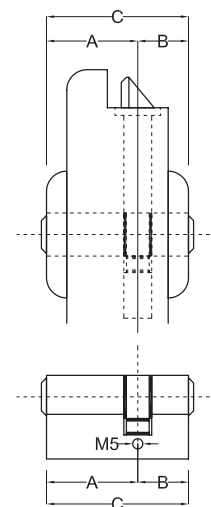

Leptir/gumb za cilindar

Opseg isporuke: leptir, imbus ključ, gumica i pločica

Tip: PC/F
Prihvati: Ø8 mm
Površinska obrada: krom satinirano

Br.art	Materijal	JM	Cijena KM	za
102 219 114	mesing	kom	12,60	1 kom

Grupa proizvoda YSI



Leptir za graničnik otvaranja

Tip: PCS
Rozeta: Ø 50 mm
Površinska obrada: krom satinirani

Br.art	Materijal	JM	Cijena KM	za
102 219 185	mesing	kom	19,25	1 kom

Grupa proizvoda YSI



Graničnik otvaranja sa sigurnosnim zasunom

Sigurnosna dodatna brava za vrata koja se otvaraju prema unutra, sa falcom ili tupa vrata. Sa sigurnosnim zasunom, s vijkom, skrivena montaža bez unutarnjeg okretnog gumba. Debljina vrata min. 40 mm

Ključna mjera: 66 mm
Materijal: čelik



Br.art	Tip	Izvedba	JM	Cijena KM	za
102 219 183	D15/CM/AL DX	lijevi	kom	16,05	1 kom
102 219 184	D15/CM/AL SX	desni	kom	16,05	1 kom

Grupa proizvoda YSI

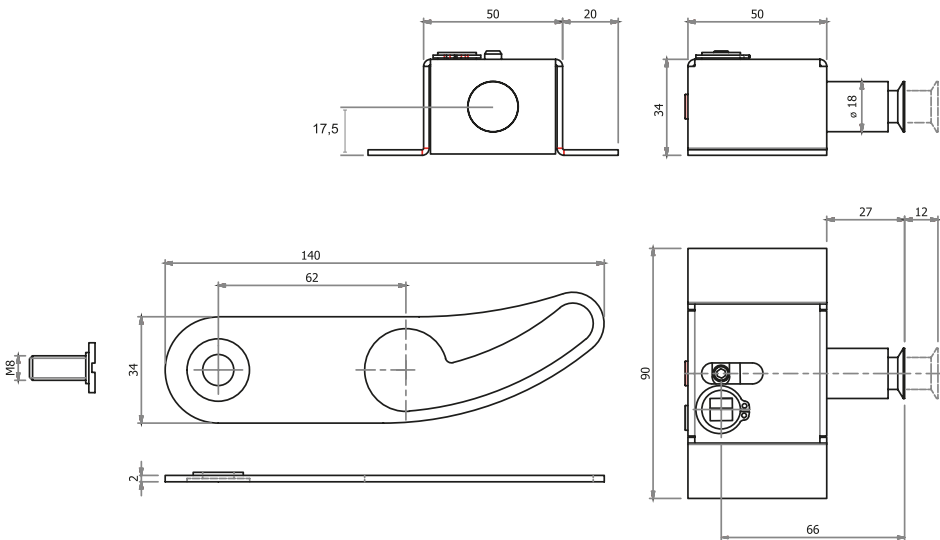

Rozete za blindo vrata

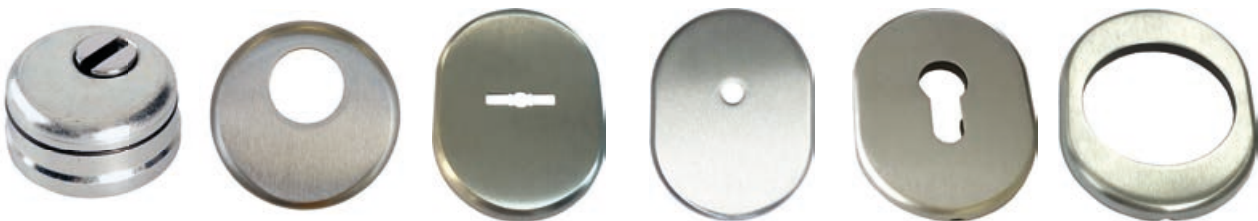

Površinska obrada: krom satinirano

Br.art	Izvedba	Materijal	Rozeta mm	JM	Cijena KM	za
102 219 113	rozeta za leptir	mesing	62 x 82 x 8	kom	7,78	1 kom
102 219 502	bokula-defender	čelik	ø 50 x 25	kom	16,85	1 kom
102 219 503	pokrivna kapa za defender	mesing	ø 50 x 18	kom	6,25	1 kom
102 219 504	vanjska rozeta	mesing	62 x 8 2x 7 - rupa ø 50	kom	6,97	1 kom
102 219 505	unutarnja rozeta PZ	mesing	62 x 82 x 8	kom	6,97	1 kom
102 219 506	rozeta za trezor ključ	mesing	62 x 82 x 8	kom	8,71	1 kom

Grupa proizvoda YSI



Garnitura kvaka s rozetom model ZEUS

- čvrsto montirana, rozeta s upuštenim rupama za vijke

Materijal:	zamak
Kvadratni trn:	8 mm trn pojedinačno s čahurom za redukciju na 8,5 mm
Prema standardu EN1906:	ne
Rozeta:	ø 52 mm
Pričvrtni pribor:	samourezujući vijci
Debljina vrata:	38 - 45 mm
Priprema:	PZ
Izvedba:	okretna s mehanizmom povratne opruge
Vatrootporno:	ne

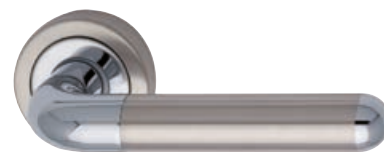

Br.art	Površinska obrada	JM	Cijena KM	za
102 237 851 •	kromirano/nehrđajući čelik mat	GT	62,90	1 GT

Grupa proizvoda 200 279 C36



Garnitura kvaka s rozetom model VERONESE

Materijal:	nehrđajući čelik
Površinska obrada:	mat
Kvadratni trn:	8 pojedinačni, s A-čahurom 8,5 mm
Prema standardu EN1906:	3
Rozeta:	ø 52 x 10 mm
Pričvrtni pribor:	samourezujući vijci
Debljina vrata:	38 - 45 mm
Priprema:	PZ
Izvedba:	okretna s povratnom oprugom



Br.art	Vatrootporno	JM	Cijena KM	za
102 253 853 •	ne	GT	43,30	1 GT

Grupa proizvoda 200 279 C36



Garnitura kvaka ALTA sa rozetom

Materijal:	nehrđajući čelik
Površinska obrada:	mat
Kvadratni trn:	8 mm trn pojedinačno s čahurom za redukciju na 8,5 mm
Prema standardu EN1906:	ne
Rozeta:	ø 52 x 9 mm
Pričvrtni pribor:	samourezujući vijci
Debljina vrata:	39 - 47 mm
Priprema:	PZ
Izvedba:	s povratnom oprugom



Br.art	Vatrootporno	JM	Cijena KM	za
102 203 586	ne	GT	21,40	1 GT

Grupa proizvoda CH2

Garnitura kvaka UTRECHT s rozetom**Napomena:** Spoj fiksni trn / crv vijak

Materijal: nehrđajući čelik
 Površinska obrada: mat
 Kvadratni trn: 8 / 8,5 stanjen mm
 Prema standardu EN1906: ne
 Rozeta: ø 52 x 9 mm
 Pričvrtni pribor: vijci
 Debljina vrata: 38 - 42 mm
 Priprema: PZ

Br.art	Vatrootporno	JM	Cijena KM	za
102 222 547	ne	GT	21,40	1 GT

Grupa proizvoda CH2

**Kugla za vrata**

Rozeta: ø 52 x 9 mm

Br.art	Kugla ø mm	Materijal	Razmak rupa mm	Izvedba	Površinska obrada	JM	Cijena KM	za
102 219 116	65	mesing		fiksna na rozeti	kromirano	kom	57,40	1 kom
102 240 298 •	59	aluminij	38	fiksno na rozeti, jednostrana montaža	srebrno eloksirano	kom	32,30	1 kom

Grupa proizvoda CH4

**Garnitura kvaka s rozetom GEHRUNG**

Materijal: nehrđajući čelik
 Površinska obrada: crno mat, presvučeno prahom
 Kvadratni trn: 8 mm trn pojedinačno s čahurom za redukciju na 8,5 mm
 Prema standardu EN1906: 2
 Rozeta: ø 50 x 10 mm
 Pričvrtni pribor: samourezujući vijci
 Priprema: PZ
 Izvedba: s povratnom oprugom
 Vatrootporno: ne

Br.art	Debljina vrata mm	JM	Cijena KM	za
102 253 013	38 - 45	GT	31,45	1 GT

Grupa proizvoda 200 279 C36



Garnitura kvaka DALLAS sa rozetom

- plastična podkonstrukcija

Materijal:	mesing
Površinska obrada:	crno
Izvedba:	s povratnom oprugom, podkonstrukcija: plastika
Prema standardu EN1906:	3
Rozeta:	49 x 49 x 9 mm
Kvadratni trn:	8 mm trn pojedinačno s čahurom za redukciju na 8,5
Pričvrtni pribor:	samourezujući vijci
Vatrootporno:	ne

Br.art	Priprema	Debljina vrata mm	JM	Cijena KM	za
102 244 855 •	PZ	37 - 42	GT	157,00	1 GT

Grupa proizvoda CH2



Garnitura kvaka protupožarna PARIS sa rozetom

Materijal:	plastika
Površinska obrada:	crno
Izvedba:	fiksna okretna, podkonstrukcija čelik
Prema standardu EN1906:	3
Rozeta:	ø 52 x 9 mm
Kvadratni trn:	9 mm
Debljina vrata:	40 - 66 mm
Pričvrtni pribor:	vijci M5

Br.art	Priprema	Vatrootporno	JM	Cijena KM	za
102 299 017 •	PZ	DIN 18 273	GT	25,80	1 GT

Grupa proizvoda CH2



Garnitura kvaka-kugla protupožarna PARIS sa rozetom

Materijal:	plastika
Površinska obrada:	crno
Izvedba:	fiksna okretna, podkonstrukcija čelik
Prema standardu EN1906:	3
Rozeta:	ø 52 x 9 mm
Kvadratni trn:	9 mm
Debljina vrata:	40 - 66 mm
Pričvrtni pribor:	vijci M5

Br.art	Priprema	Vatrootporno	JM	Cijena KM	za
102 299 018 •	PZ	DIN 18 273	GT	30,80	1 GT

Grupa proizvoda CH2



Garnitura kvaka protupožarna U-oblik plastika

Izvedba:	kratki štit, fiksna okretna
Materijal:	plastika
Površinska obrada:	crna
Priprema:	PC 72
Prema standardu EN1906:	3
Pričvrtni pribor:	vijci M5
Vatrootporno:	DIN 18 273

Br.art	Kvadratni trn mm	Debljina vrata mm	JM	Cijena KM	za
102 271 323 •	9	- 53	GT	40,15	1 GT
102 271 324 •	9 razdijeljen	44 - 66	GT	65,80	1 GT

Grupa proizvoda 200 C32



Garnitura kvaka-kugla protupožarna U-oblik plastika

Izvedba: kratki štit, fiksna okretna
 Materijal: plastika
 Površinska obrada: crna
 Priprema: PZ 72
 Prema standardu EN1906: 3
 Pričvršni pribor: vijci M5
 Vatrootporno: DIN 18 273



Br.art	Kvadratni trn mm	Debljina vrata mm	JM	Cijena KM	za
102 269 410 •	9	40 - 66	GT	56,90	1 GT

Grupa proizvoda 200 C32

Trn za kvaku

Materijal: čelik
 Površinska obrada: pocinčano



Br.art	Kvadratni trn mm	Duljina mm	JM	Cijena KM	za
102 249 404	8	100	kom	1,37	1 kom
102 249 411	8	130	kom	1,42	1 kom

Grupa proizvoda 200 279

Trn za kvaku četverokutni puni

Izvedba: brzi trn
 Materijal: čelik
 Duljina: 120 mm



Br.art	Kvadratni trn mm	Duljina mm	JM	Cijena KM	za
102 219 115	8	120	kom	8,00	1 kom

Grupa proizvoda CH5

Trn za kvaku brzi

Izvedba: kvaka / kvaka
 Materijal: čelik
 Površinska obrada: pocinčano



Br.art	Kvadratni trn mm	Duljina mm	Debljina vrata mm	JM	Cijena KM	za
102 247 670 •	8 / 8,5 / 8 stanjen	130	60 - 70	kom	4,24	1 kom
102 296 880 •		195	110 - 120	kom	5,23	1 kom

Grupa proizvoda CH5

FUHR

Rukohvat preklopnih vrata

Razmak pričvrstnih rupa: 180 mm
 Materijal: pocinčani čelik

Br.art	Duljina mm	JM	Cijena BAM	za
102 299 364 •	205	kom	14,05	1 kom

Grupa proizvoda 200 C49

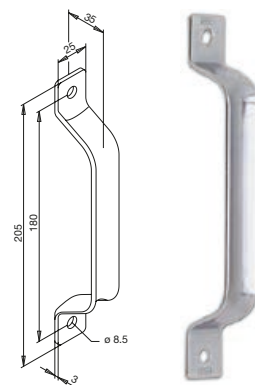

HOPPE

Prava kvaliteta.

Rukohvat E5012 kosi

Izvedba: koso
 Model: E5012
 Ugradnja: jednostrano
 Navoj: M12
 Ručkica ø: 30 mm
 Izbačaj: 90 mm
 Izbacivanje: 109 mm
 Odstojnik ø: 27 mm
 Pričvrstni pribor: sa pričvrstnim priborom br. 11
 Materijal: nehrđajući čelik

Br.art	Razmak rupa mm	Ukupna duljina mm	Površ. obrada	JM	Cijena BAM	za
102 235 828 •	300	400	crno mat	kom	216,50	1 kom
102 235 829 •	300	500	crno mat	kom	229,00	1 kom
102 235 830 •	400	600	crno mat	kom	242,00	1 kom
102 235 831 •	560	800	crno mat	kom	267,00	1 kom
102 235 832 •	700	1000	crno mat	kom	293,00	1 kom
102 235 833 •	900	1200	crno mat	kom	318,00	1 kom
102 235 834 •	1000	1400	crno mat	kom	343,00	1 kom
102 235 835 •	1200	1600	crno mat	kom	368,00	1 kom
102 235 836 •	1300	1800	crno mat	kom	394,00	1 kom
102 297 150 •	300	400	mat	kom	108,50	1 kom
102 285 166 •	300	500	mat	kom	114,50	1 kom
102 293 138 •	400	600	mat	kom	121,00	1 kom
102 297 151 •	500	600	mat	kom	121,00	1 kom
102 293 139 •	560	800	mat	kom	133,50	1 kom
102 297 152 •	700	800	mat	kom	133,50	1 kom
102 285 167 •	700	1000	mat	kom	146,50	1 kom
102 285 168 •	900	1200	mat	kom	159,00	1 kom
102 285 169 •	1000	1400	mat	kom	171,50	1 kom
102 285 170 •	1200	1600	mat	kom	184,00	1 kom
102 285 171 •	1300	1800	mat	kom	197,00	1 kom

Grupa proizvoda CH4

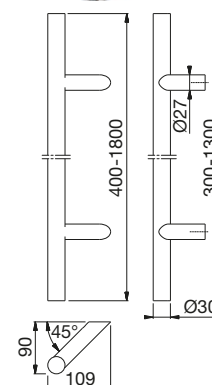

Rukohvat 4800 ravni

Model: 4800
 Ugradnja: jednostrano ili u paru
 Navoj: M8
 Pričvrсни pribor: naručuje se zasebno
 Ručkica ø: 30 mm
 Izbačaj: 80 mm
 Odstojnik ø: 25 mm
 Materijal: nehrđajući čelik

Br.art	Duljina mm	Razmak rupa mm	Površinska obrada	Izvedba	JM	Cijena KM	za
102 284 500 •	400	300	mat	s 2 sokla	kom	73,30	1 kom
102 284 501 •	500	300	mat	s 2 sokla	kom	83,60	1 kom
102 284 502 •	600	400	mat	s 2 sokla	kom	92,20	1 kom
102 284 503 •	800	600	mat	s 2 sokla	kom	87,50	1 kom
102 284 504 •	1200	900	mat	s 2 sokla	kom	152,50	1 kom
102 253 018 •	1200	900	crno mat	s 2 sokla	kom	160,00	1 kom
102 284 505 •	1500	1300	mat	s 3 sokla	kom	174,50	1 kom
102 284 506 •	2000	1800	mat	s 3 sokla	kom	224,00	1 kom

Grupa proizvoda 200 279 C39



Pričvrсни pribor za rukohvate M6 jednostrano, skriveno

Sastoji se od:
 2 pričvršne matice,
 2 vijka s navojnim sustavom za pričvršćivanje u drvo, plastiku i metal
 2 kom plastičnih podloški za okrugle ručke i potpornje, 2 kom plastičnih podloški za ručke sa kosim potpornjima.
1 par = za 2 pričvršne točke

Ugradnja: jednostrano skriveno
 Debljina vrata: - mm
 Primjena: drvo i metal
 Odgovara za: rukohvat ø 20

Br.art	Materijal	Površinska obrada	JM	Cijena KM	za
102 284 499 •	čelik	pocinčano	PAR	14,20	1 PAR

Grupa proizvoda 200 279 C39

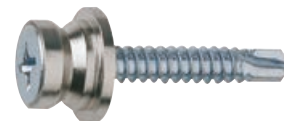

Pričvrсни pribor za rukohvate M8 jednostrano, skriveno

Sastoji se od:
 • 2 pričvršne matice
 • 2 vijka s navojem za pričvršćivanje u drvo i metal
 • 2 plastične podloge za okrugle rukohvate i nastavke
 • 2 plastične podloge za rukohvate s kosim nastavcima
Za dvije točke pričvršćivanja.

Ugradnja: jednostrano skriveno
 Primjena: drvo i metal
 Odgovara za: rukohvat ø 25, 30, 32

Br.art	Materijal	Površinska obrada	JM	Cijena KM	za
102 284 479 •	čelik	pocinčano	PAR	15,00	1 PAR

Grupa proizvoda 200 279 C39



**Osigurač od ispadanja vrata**

Izvedba: montaža na strani spojnice
 Visina: 20 mm

Br.art	ø mm	Navojni klin	Materijal	JM	Cijena KM	za
102 268 061 •	14	M8 x 10	čelik pocinčani	kom	1,09	1 kom

Grupa proizvoda 200

**Podna čahura s kugličnim zatvaračem 28**

Izvedba: s kugličnim završetkom
 Visina: 28 mm
 Materijal: mesing neobrađeni

Br.art	Primjena	ø mm	Pokrivanje ø mm	JM	Cijena BAM	za
102 269 331 •	okrugla šipka ø 10 mm	14	20	kom	4,32	1 kom
102 269 333 •	okrugla šipka ø 12 mm	16	22	kom	4,75	1 kom

Grupa proizvoda 200

**Podna čahura bez zatvarača 23**

Izvedba: bez zatvarača
 Visina: 23 mm
 Materijal: mesing neobrađeni

Br.art	Primjena	ø mm	Pokrivanje ø mm	JM	Cijena BAM	za
102 269 334 •	okrugla šipka < nego ø 10 mm	12	18	kom	2,46	1 kom
102 269 332 •	okrugla šipka < nego ø 12 mm	14	20	kom	2,51	1 kom

Grupa proizvoda 200

**Ormarić za ključeve Quad**

- ormarić za ključeve sa crnim čeličnim kućištem od i vratima od nehrđajućeg čelika
- praktično magnetno zatvaranje
- kut otvaranja cca. 90°
- 10 kukica za ključeve
- razmak kukica 33 mm

Materijal: nehrđajući čelik/čelični lim lakirani
 Izvedba: 10 kukica
 EAN kod: 4003482335208

Br.art	Visina mm	Širina mm	Dubina mm	JM	Cijena BAM	za
102 230 669 •	240	210	70	kom	51,90	1 kom

Grupa proizvoda 200 CB3



Zurilo ø 12 mm

- Bez mogućnosti produženja za debljinu vrata 15 – 25 mm

Građevinske okolnosti mogu ograničiti kut gledanja.

Izvedba: s pokrovom
 ø: 12 mm
 Materijal: mesing
 Vatrootporno: ne



Br.art	Površinska obrada	Debljina vrata mm	Leća °	JM	Cijena KM	za
102 256 905 •	polirano/lakirano	15 - 25	90	kom	5,24	1 kom

Grupa proizvoda 200

AZZI FAUSTO

Zurilo ø 14 mm 180°

Napomena: Imajte na umu da stvarni kut gledanja može biti ograničen ovisno o građevinskim okolnostima.

Izvedba: s pokrovom
 ø: 14 mm
 Materijal: mesing
 Vatrootporno: ne



Br.art	Površinska obrada	Debljina vrata mm	Leća °	JM	Cijena KM	za
102 219 507	krom satinirano	50 - 80	180	kom	11,75	1 kom

Grupa proizvoda YSI



Zurilo ø 14 mm, vatrootporno

Građevinske okolnosti mogu ograničiti kuta gledanja.

Izvedba: s pokrovom
 ø: 14 mm
 Materijal: mesing
 Vatrootporno: zaštita od požara EN1634, dio 1 pogodno za primjenu na vatrozaštitnim vratima



Br.art	Površinska obrada	Debljina vrata mm	Leća °	JM	Cijena KM	za
102 256 908 •	polirano/lakirano	35 - 55	200	kom	21,90	1 kom
102 256 906 •	kromirano sjaj	35 - 55	200	kom	23,10	1 kom
102 256 909 •	poniklano mat	35 - 55	200	kom	23,05	1 kom
102 256 914 •	polirano/lakirano	50 - 80	200	kom	22,25	1 kom
102 256 913 •	kromirano sjaj	50 - 80	200	kom	23,55	1 kom
102 256 915 •	poniklano mat	50 - 80	200	kom	23,55	1 kom
102 256 001 •	crno	35 - 55	200	kom	24,00	1 kom
102 256 002 •	crno	50 - 80	200	kom	24,40	1 kom

Grupa proizvoda 200





Video zurilo Door eGuard DG 8100

Video-zurilo za vrata Door eGuard je sustav na baterije, s kamerom i zaslonom u boji, koji se vrlo jednostavno instalira i korisniku omogućava uvid u prostor ispred ulaznih vrata, a da sam pri tome neće biti opažen.

- jednostavna ugradnja, montaža samo u zaštićenom (unutrašnjem) prostoru
- prikaz slike već nakon 1 sekunde
- jasna, oštra slika, čak i kod slabog osvjetljenja
- napajanje: 2 Micro baterije 1,5 V AAA (npr. LR 03)
- senzor slike: CMOS
- težina bez baterija: 100 g



Isporuca: uklj. baterije

Izvedba: zaslon u boji 3,2" TFT Diagonale
 Materijal: plastika
 Površinska obrada: crno/bijelo
 Debljina vrata: 38 - 110 mm
 Leća: 105°
 Bušenje \varnothing mm: 14 - 22 mm
 Vatrootporno: ne

Br.art	Dimenzija mm	JM	Cijena KM	za
102 256 903 •	125 x 68 x 15/leća 32 mm	kom	308,00	1 kom

Grupa proizvoda CNT

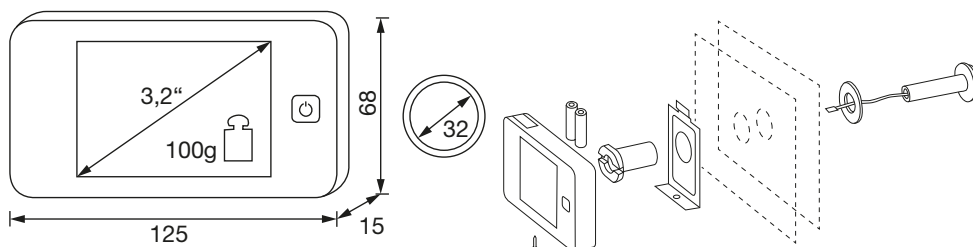

ISEO**Zatvarač za vrata IS20 s polugom, EN 2/3/4**

Može se montirati na sve tipove vrata težine do 80 kg i širine do 1100 mm
 Podešavanje: brzina zatvaranja, završni udar ili tiho zatvaranje.

Ugradnja: montaža vratnog krila na strani spojnice, montaža na dovratnik-suprotno strani spojnice
 Širina krila do: 1100 mm
 Komponenta: zatvarač za vrata

Br.art	Izvedba	Boja	JM	Cijena KM	za
102 209 617	bez kočnice	srebrna	kom	53,50	1 kom
102 209 619	bez kočnice	crna	kom	53,50	1 kom
102 209 618	bez kočnice	bijela	kom	53,50	1 kom
102 209 620	s kočnicom	srebrno	kom	75,50	1 kom
102 209 622	s kočnicom	crna	kom	75,50	1 kom
102 209 621	s kočnicom	bijela	kom	75,50	1 kom

Grupa proizvoda 200 C76



102 209 617 / 620



102 209 619 / 622

dormakaba**Zatvarač za vrata TS 68**

Izvedba: s mehanizmom poluga bez mogućnosti blokiranja
 Širina krila do: 1100 mm
 Duljina: 220 mm
 Širina: 53.5 mm
 Visina: 45 mm

Br.art	Boja	JM	Cijena KM	za
102 224 510	srebrna	kom	103,50	1 kom

Grupa proizvoda 200 223

**GEZE****Zatvarač za vrata TS 4000, EN 1-6 bez poluge****Bez poluge.**

Prema normi EN 1154 A, podešavanje snage zatvaranja s prednje strane u veličinama 1-6, brzina zatvaranja i ublaživanje otvaranja. Standardna montaža na krilu vrata/strana spojnice.

U kombinaciji s kočnicom nije dopušteno za protupožarna i protudimna vrata.

Ugradnja: montaža vratnog krila na strani spojnice, montaža na dovratnik-suprotno strani spojnice

Izvedba: bez poluge
 Širina krila do: 1400 mm

Br.art	Boja	JM	Cijena KM	za
102 280 184	srebrna	kom	246,50	1 kom

Grupa proizvoda 200 221



EN 1154

GEZE**Montažna ploča TS 3000 V**

Debljina 5 mm, slika bušenja prema DIN.
Prilog 1 EN 1154, za vrata bez izravnog učvršćenja zatvaračem.

Br.art	Boja	JM	Cijena KM	za
102 280 713 •	bijela RAL 9016	kom	17,45	1 kom
102 280 085 •	crna (RAL 9005) mat	kom	27,30	1 kom
102 280 700 •	srebrna	kom	17,45	1 kom

Grupa proizvoda 200 221

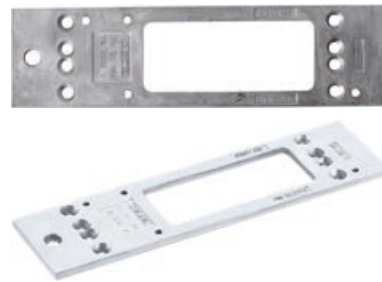
**GEZE****Montažna ploča za vodilicu**

ZA montažu na uskom okviru.

Br.art	Izvedba	Boja	JM	Cijena KM	za
102 280 784 •	za standardnu vodilicu i T-Stop	srebrna	kom	39,75	1 kom

Grupa proizvoda 200 221

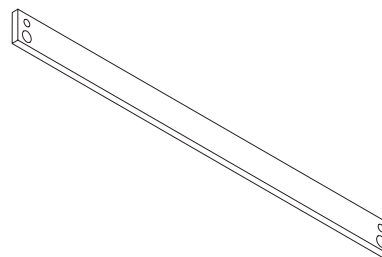
**GEZE**

EN 1154

Poluge za TS 2000 / TS 4000/TS 4000 E/EFS

Kod izvedbe s kočnicom: područje zaustavljanja 80 - 150°.
Kod protupožarnih vrata poluga nije dopuštena.

Izvedba: s kočnicom (mogućnost isključivanja)

Br.art	Boja	JM	Cijena KM	za
102 280 192	srebrna	kom	75,70	1 kom

Grupa proizvoda 200 221

**GEZE**

EN 1154

Vodilica bez kočnice TS 3000/TS 5000

Izvedba: bez kočnice
Ugradnja: montaža na strani spojnice

Br.art	Boja	JM	Cijena KM	za
102 280 776 •	bijela RAL 9016	kom	67,50	1 kom
102 280 814 •	crna mat (RAL 9005)	kom	67,50	1 kom
102 280 775	srebrna	kom	56,60	1 kom

Grupa proizvoda 200 221





Spojnica za zavarivanje podesiva po visini

Od izvučenih punih čeličnih profila.

Prednost: kod zavarivanja nema skupljanja, velika točnost

Materijal: čelik neobrađeni

Br.art	Spojnica ø mm	Trn spojnice ø mm	Visina spojnice mm	JM	Cijena BAM	za
102 266 849 •	22	14	150	kom	28,10	1 kom

Grupa proizvoda 200 C06



Spojnica s nastavkom za podmazivanje 414/G

Od vučenog čeličnog profila s čeličnim međuprstenom.

Prednost: ne skuplja se prilikom zavarivanja, velika preciznost.

Materijal: čelik neobrađeni

Br.art	Spojnica ø mm	Trn spojnice ø mm	Visina spojnice mm	JM	Cijena BAM	za
102 266 998 •	32	18	200	kom	28,70	1 kom

Grupa proizvoda 200 C06



Konstruktivska spojnica trodijelna 160

Izvedba: s kliznim ležajem

Kotačić ø: 25,3 mm

Debljina materijala: 3 mm

Primjena: u kombinaciji s opružnom spojnicom 267 010

Materijal: neobrađeni čelik

Br.art	Nosivost kg	Visina spojnice mm	JM	Cijena BAM	za
102 267 020 •	80	160	kom	26,25	1 kom

Grupa proizvoda 200



Spojnica za zavarivanje na metalna vrata 3-dijel. V-prihvat 405A

Snaga nosivosti vrijedi pri uporabi dvije spojnice.

Izvedba: odvojeni trn, prsten od mesinga

Trn spojnice ø: 20 mm

Kotačić ø: 28 mm

Visina pločice: 40 mm

Visina srednje pločice: 85 mm

Materijal: čelik neobrađeni

Br.art	Visina spojnice mm	JM	Cijena BAM	za
102 266 860 •	180	kom	23,95	1 kom

Grupa proizvoda 200 C06





Spojnica za zavarivanje na metalna vrata 3-dijel. I-prihvat 405C

Snaga nosivosti vrijedi pri uporabi dvije spojnice.

Izvedba: odvojeni trn, prsten od mesinga
 Trn spojnice \varnothing : 20 mm
 Kotačić \varnothing : 28 mm
 Visina pločice: 40 mm
 Visina srednje pločice: 85 mm
 Materijal: čelik neobrađeni



Br.art	Visina spojnice mm	JM	Cijena BAM	za
102 266 861 •	180	kom	23,95	1 kom

Grupa proizvoda 200 C06



Spojnica za zavarivanje 4-dij. V-preklop 408A

Snaga nosivosti vrijedi pri uporabi dvije spojnice.

Izvedba: trn pojedinačno, s kugličnim ležajevima
 Trn spojnice \varnothing : 20 mm
 Kotačić \varnothing : 28 mm
 Visina pločice: 40 mm
 Materijal: čelik neobrađeni

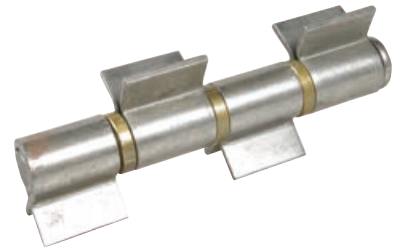

Br.art	Visina spojnice mm	JM	Cijena BAM	za
102 266 996 •	180	kom	37,70	1 kom

Grupa proizvoda 200 C06



Spojnica za zavarivanje 4-dij. I-preklop 408C

Snaga nosivosti vrijedi pri uporabi dvije spojnice.

Izvedba: trn pojedinačno, s kugličnim ležajevima
 Trn spojnice \varnothing : 20 mm
 Kotačić \varnothing : 28 mm
 Visina pločice: 40 mm
 Materijal: čelik neobrađeni

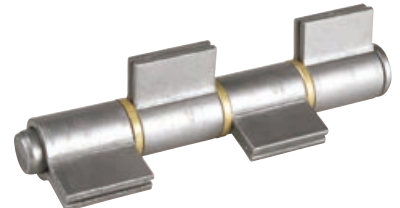

Br.art	Visina spojnice mm	JM	Cijena BAM	za
102 266 997 •	180	kom	37,70	1 kom

Grupa proizvoda 200 C06



Kuglični ležaj za spojnice za zavarivanje

Materijal: čelik pocinčani

Br.art	Visina mm	Unutarnji \varnothing mm	Vanjski \varnothing mm	JM	Cijena BAM	za
102 266 901 •	7	14	22	kom	1,37	1 kom
102 266 903 •	7	20	28	kom	2,46	1 kom

Grupa proizvoda 200 C06



Brтва za vrata T017

Automatska brtva za jednokrlna i dvokrlna zaokretna i klizna vrata.

- s jakim pritiskom prljanja i koso podesiva
- ušteda vremena, putem nove konstrukcijske tehnike
- pokretan profil koji je moguće izvaditi i kod već ugrađenih vrata
- 2 trna za podešavanje od mesinga
- apsorpcija zvuka utvrđena sa 7 mm zračnosti poda

Zvučna izolacija:	42 dB
Ugradnja:	postavljanje u utor
Protupožarno:	ne
Nepropusno za dim:	ne
Hod:	17 mm
Širina:	12,5 mm
Visina:	28,5 mm
Otpuštanje:	jednostrano
Materijal:	aluminij prirodni

Br.art	Duljina mm	Skratavo do mm	JM	Cijena KM	za
102 279 742	730	630	kom	40,35	1 kom
102 279 743	830	730	kom	41,15	1 kom
102 279 744	930	830	kom	42,25	1 kom
102 279 745	1030	930	kom	43,30	1 kom

Grupa proizvoda 200 CA8

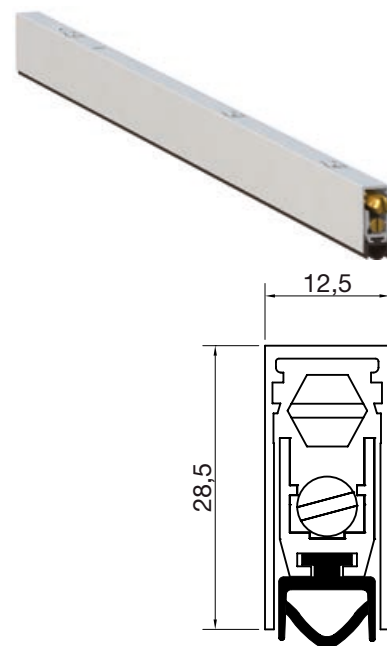

Brтва za čelični dovratnik M 2246

Br.art	Boja	Pakiranje	JM	Cijena BAM	za
102 205 325	plastika bijela	kolut 5 m	m	260,00	100 m
102 205 323	plastika crna	kolut 5 m	m	260,00	100 m
102 205 321	plastika rustikalno smeđa	kolut 5 m	m	297,00	100 m
102 205 320	plastika siva	kolut 5 m	m	260,00	100 m

Grupa proizvoda 200 282 CA4

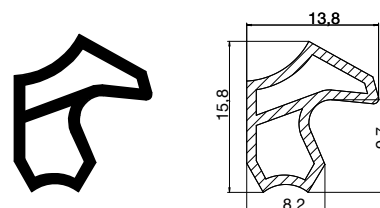

Brтва za željezni dovratnik AC 6063 FH

Prikladno za profil čeličnog dovratnika VOEST.

Br.art	Boja	Pakiranje	JM	Cijena BAM	za
102 205 687	plastika crna	kolut 25 m	m	2,21	1 m
102 205 688	plastika crna	kolut 5 m	kom	12,05	1 kom

Grupa proizvoda 200 282 283

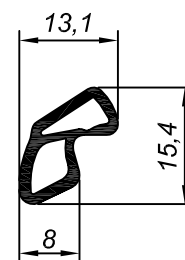

Kliješta za rezanje brtve ZA F

Tip: za 90°

Br.art	Izvedba	JM	Cijena BAM	za
102 205 729	kliješta za rezanje brtve	kom	657,00	1 kom

Grupa proizvoda 200 282 283



Ekspandirajuća traka SEALBIFIRE

Sealbifire® je fleksibilan, termoekspandirajući materijal na bazi grafita, potpuno bez azbesta. U slučaju požara, Sealbifire® postaje pjena s visokom izolacijom koja se širi i do 12 puta od svoje početne debljine. Pritisak ekspanzije je 3,2 kg / cm². Hermetički se prilagođava dimenzijskim varijacijama kontrastnog elementa i hermetički zaustavlja plamen, toplinu, dim i plin. Traka nije osjetljiva na vlagu.

Primjena: protupožarna vrata i prozori od drveta, metala i aluminija, protupožarne zaklopke, ekspanzijski spojevi, mjesta proboja, vatrozaštitne rešetke, mobilni zidovi itd.

Obrada: Sealbifire® se isporučuje u rolama s jednom ljepljivom stranom i pruža značajne prednosti skladištenja. Zahvaljujući maloj težini i fleksibilnosti, osigurava izvanrednu adheziju tijekom vremena.

Tip: SEALBIFIRE
Debljina: 2 mm
Zaštita od požara: temperatura ekspanzije ≤ 190°C
Izvedba: samoljepljiva



Br.art	Širina mm	Duljina mm	Boja	Pakiranje	JM	Cijena KM	za
102 219 141	20	25000	crna	25 m	m	3,97	1 m

Grupa proizvoda R RA6

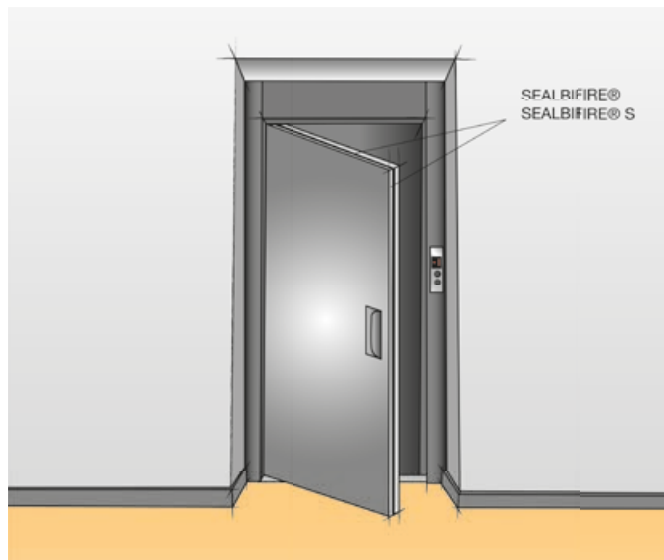

SX tipla - najlon sivi

Izuzetno sigurna i čvrsta zbog 4-strukog širenja za pune i perforirane materijale, sobito za iver vijke.

- 4-struko širenje jamči najbolju moguću čvrstoću
- zaštita od okretanja sprječava okretanje u rupi, vrat tiplje sprječava oštećenje pločica i žbuke
- integrirana blokada protiv zabijanja zajedno s već montiranim vijkom omogućuje optimalnu montažu
- izraženi rub tiplje sprječava pomicanje tiplje prema dolje u rupi
- postojana na temperaturama između -40° i $+80^{\circ}$ C
- geometrija tiplje omogućuje upotrebu vijaka za drvo i ivericu od 2 do 12 mm



Br.art	d mm	L mm	Vijci mm	Svrđlo ø mm	Dubina bušenja min. mm	Izvedba	Sadržaj kom	Pakiranje	JM	Cijena BAM	za
104 460 003	6	30	4 - 5	6	40	s rubom	3200	kanta	kom	8,39	100 kom
104 493 007	8	40	4,5 - 6	8	50	s rubom	1200	kanta	PK	136,50	1 PK
104 493 008	10	50	6 - 8	10	70	s rubom	720	kanta	PK	145,00	1 PK
104 460 006	12	60	8 - 10	12	80	s rubom	350	kanta	kom	121,00	1 kom

Grupa proizvoda 468



Turbo vijak za prozorski okvir SNK Torx – čelik plavo pocinčan

Izvedba s upuštenom glavom za pričvršćivanje metalnih i plastičnih prozora odn. okvira vrata bez uporabe tiplje.

Napomena: Može se koristiti i u crnogoričnom drvu. Najmanja dubina navoja 60 mm.

Br.art	d1 mm	L mm	d2 mm	Pogon	JM	Cijena KM	za
104 403 001	7.5	52	11	TX 30	kom	18,25	100 kom
104 403 003	7.5	72	11	TX 30	kom	24,05	100 kom
104 403 005	7.5	92	11	TX 30	kom	31,20	100 kom
104 403 007	7.5	112	11	TX 30	kom	39,65	100 kom
104 403 009	7.5	132	11	TX 30	kom	49,30	100 kom
104 403 010	7.5	152	11	TX 30	kom	60,70	100 kom
104 403 011	7.5	182	11	TX 30	kom	104,00	100 kom
104 403 012	7.5	212	11	TX 30	kom	117,00	100 kom

Grupa proizvoda 400 473

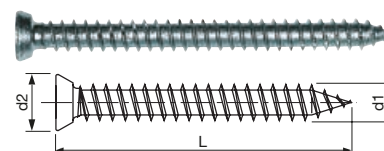

Olovni limovi

- u rolama
- za zaštitna vrata od zračenja
- kod obrade olova preporuča se nošenje zaštitnih rukavica!

Napomena: Prodajna jedinica: 1 rola

Legiranje: PB 99,94 Cu
Površinska obrada: neobrađeno
Materijal: olovo

Br.art	Duljina mm	Širina mm	Debljina mm	Težina kg	JM	Cijena BAM	za
106 848 305	2000	1000	0.5	11.4	kg	22,20	1 kg
106 848 310	2000	1000	1	22.8	kg	21,65	1 kg
106 848 315	2000	1000	1.5	34.2	kg	21,10	1 kg
106 848 320	2000	1000	2	45.6	kg	21,10	1 kg
106 848 330	2000	1000	3	68.4	kg	21,10	1 kg

Grupa proizvoda J25



Pozicioni kutnik easy-fix pocinčani

Za jednostavnu i točnu montažu.

Pomoću ovog kutnika, zahvaljujući jednostavnom rukovanju i preciznom pozicioniranju, štedi se vrijeme i trud prilikom montaže raznih elemenata, kao npr. prozora, vrata, balkona, itd.

Br.art	A mm	B mm	C mm	Debljina materijala mm	Broj rupa ø 5 kom	Broj rupa ø 14 kom	JM	Cijena BAM	za
104 445 125 •	100	150	80	3	22	7	kom	17,65	1 kom
104 445 126 •	100	200	3	28	8	kom	19,50	1 kom	

Grupa proizvoda 477

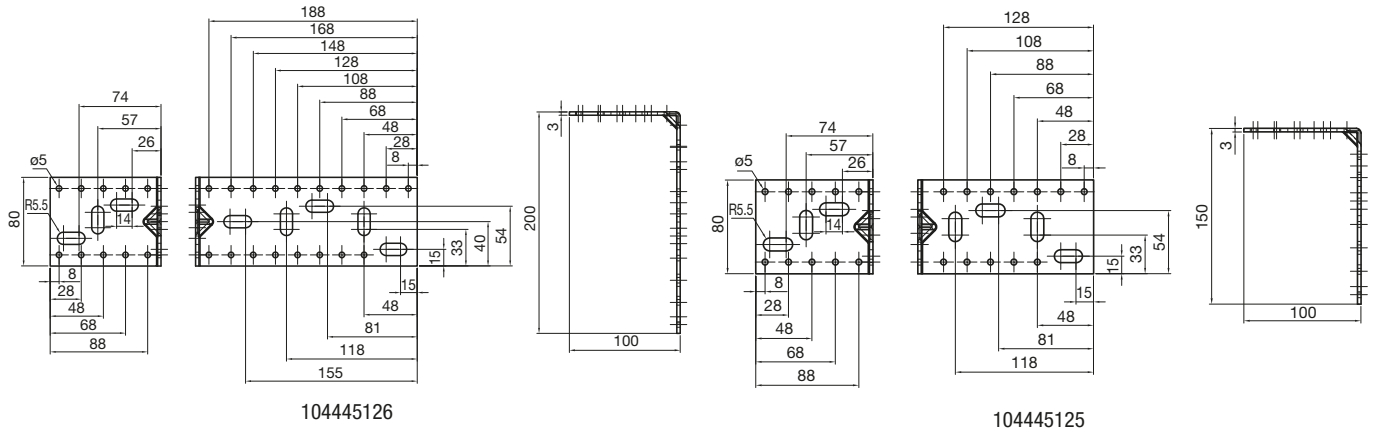
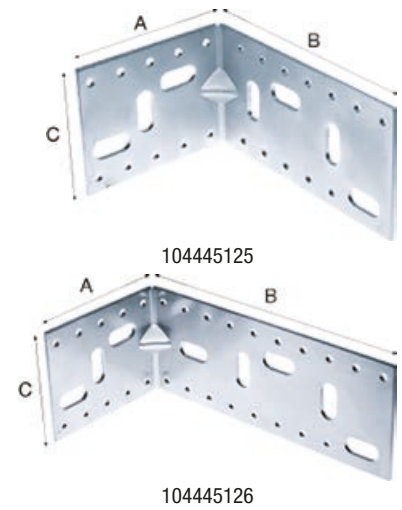

Nivelator vodoravni

- koristi se kod ugradnje građevinske stolarije (ulazna vrata, balkonska vrata, klizne stijene...) za niveliranje pragova
- brza i precizna montaža
- zidna montaža u izolaciji
- uporaba kao podupirač kod montaže

Br.art	Dimenzija	JM	Cijena BAM	za
104 493 725 •	1,70 x 110	kom	15,35	1 kom
104 493 726 •	3,110 x 18	kom	1.789,00	100 kom

Grupa proizvoda 400 406 401





Spiralno svrdlo u kutiji DIN 338 RN

5% kobaltno legirano svrdlo s 135° križnim brušenjem za maksimalno opterećenje u **teško rezivim materijalima**, kao što su V2A i V4A, čelik, lijevano željezo, itd. Kutija od čeličnog lima, lakirana. **Ø rastući po 0,5 mm.**

DIN: 338 RN
 Prihvati: cilindrični
 Materijal: HSS Co5
 Izvedba: kut 135° i križno brušenje

Br.art	Svrdlo Ø od do mm	Veličina kompleta	JM	Cijena BAM	za
101 110 605 •	1-10	19-dij.	Set	88,50	1 Set
101 110 606 •	1-13	25-dij.	Set	187,50	1 Set

Grupa proizvoda A66



Spiralno svrdlo u kutiji DIN 338 RN HSS

Učinkovito i snažno čelično spiralno svrdlo, prikladno za bušenje u svim uobičajenim materijalima.

Područje primjene:

Za čelik, lijevani čelik, sintetirani čelik, itd. U lakiranoj kutiji od čeličnog lima, **Ø rastući za 0,5 mm.**

DIN: 338 RN
 Prihvati: cilindrični
 Materijal: HSS
 Izvedba: kut 118° i stožasti presjek

Br.art	Svrdlo Ø od do mm	Veličina kompleta	JM	Cijena BAM	za
101 110 202 •	1-10	19-dijel.	Set	32,50	1 Set
101 110 203 •	1-13	25-dijel.	Set	62,30	1 Set

Grupa proizvoda A66



101 110 202



101 110 203

Spiralno svrdlo DIN 338 RN HSS

Snažno spiralno svrdlo od kvalitetnog čelika, pogodno za normalna bušenja u standardnim materijalima.

Područja primjene: za čelik i lijevani čelik, sinterirani čelik, itd.

DIN: 338 RN
 Prihvat: cilindrični
 Materijal: HSS
 Izvedba: vršni kut 118° i stožasto brušeno

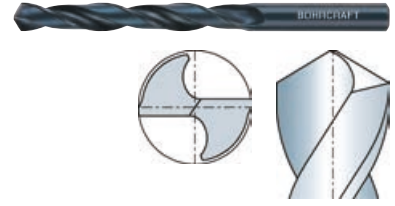

Br.art	Svrdlo ø mm	Ukupna duljina mm	Duljina utora mm	Sadržaj kom	JM	Cijena KM	za
101 107 080 •	1	34	12	10	PK	3,35	1 PK
101 104 412 •	1.5	40	18	10	PK	3,82	1 PK
101 104 413 •	2	49	24	10	PK	4,76	1 PK
101 104 414 •	2.5	57	30	10	PK	5,23	1 PK
101 104 415 •	3	61	33	10	PK	5,23	1 PK
101 107 104 •	3.3	65	36	10	PK	6,64	1 PK
101 104 416 •	3.5	70	39	10	PK	6,64	1 PK
101 104 417 •	4	75	43	10	PK	8,11	1 PK
101 107 112 •	4.2	75	43	10	PK	8,11	1 PK
101 104 418 •	4.5	80	47	10	PK	8,11	1 PK
101 104 419 •	5	86	52	10	PK	9,05	1 PK
101 104 420 •	5.5	93	57	10	PK	9,52	1 PK
101 104 421 •	6	93	57	10	PK	9,99	1 PK
101 104 422 •	6.5	101	63	10	PK	11,40	1 PK
101 107 139 •	6.8	109	69	10	PK	15,70	1 PK
101 104 423 •	7	109	69	10	PK	13,85	1 PK
101 104 424 •	7.5	109	69	10	PK	15,70	1 PK
101 104 425 •	8	117	75	10	PK	18,60	1 PK
101 104 426 •	8.5	117	75	10	PK	21,45	1 PK
101 104 427 •	9	125	81	10	PK	22,90	1 PK
101 104 428 •	9.5	125	81	10	PK	27,15	1 PK
101 104 429 •	10	133	87	10	PK	30,00	1 PK
101 107 172 •	10.2	133	87	5	PK	16,95	1 PK
101 104 490 •	10.5	133	87	5	PK	16,95	1 PK
101 104 431 •	11	142	94	5	PK	20,00	1 PK
101 104 491 •	11.5	142	94	5	PK	22,65	1 PK
101 104 494 •	12	151	101	5	PK	24,05	1 PK
101 104 434 •	12.5	151	101	5	PK	27,15	1 PK
101 104 435 •	13	151	101	5	PK	27,15	1 PK

Grupa proizvoda A00 A02



Spiralno svrdlo DIN 338 RN

5% kobalt-legirano spiralno svrdlo sa 135° križnim brušenjem za maksimalna opterećenja u **teško rezivim materijalima**, kao što su V2A i V4A, čelik, lijevano željezo itd.

DIN: 338 RN
 Prihvati: cilindrični
 Materijal: HSS Co5
 Izvedba: kut 135° i križno brušenje

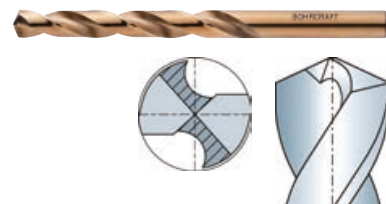

Br.art	Svrdlo ø mm	Ukupna duljina mm	Duljina utora mm	JM	Cijena KM	za
101 110 580	1	34	12	kom	0,82	1 kom
101 110 582	2	49	24	kom	1,08	1 kom
101 110 583	2.5	57	30	kom	1,32	1 kom
101 110 584	3	61	33	kom	1,89	1 kom
101 110 585	3.5	70	39	kom	2,07	1 kom
101 110 586	4	75	43	kom	2,54	1 kom
101 110 587	4.5	80	47	kom	3,16	1 kom
101 110 588	5	86	52	kom	3,86	1 kom
101 110 589	5.5	93	57	kom	4,15	1 kom
101 110 590	6	93	57	kom	4,76	1 kom
101 110 591	6.5	101	63	kom	5,28	1 kom
101 110 594	8	117	75	kom	9,38	1 kom
101 110 598	10	133	87	kom	14,50	1 kom

Grupa proizvoda A00 A02



Udarno svrdlo SDS-Plus-5

Za sve čekiće za bušenje s prihvatom SDS-Plus. Nova geometrija tvrdog metala za iznimnu izdržljivost i najbolji prijenos snage. Četverostruka spirala za brzo bušenje. Svrdlo SDS-plus ne zaustavlja se čak ni u željeznoj armaturi. Velik napredak u bušenju zidova i najtvrdog granita.

Sigurnosna napomena: pri uporabi svrdla duljih od 460 mm prethodno je potrebno izbušiti rupu dubine 150 mm. Svrdla Bosch nose oznaku sukladnosti Udruženja za ispitivanje zidarskih svrdla (Prüfgemeinschaft Mauerbohrer eV.) (PGM). **PGM-pečat** jamstvo je za: pridržavanje malih tolerancija, dimenzionalnu stabilnost bušenja, siguran dosjed tipli.

Prihvati: SDS-Plus
 Izvedba: 2-oštrice
 Materijal: HM



Br.art	Svrdlo ø mm	Duljina utora mm	Ukupna duljina mm	JM	Cijena KM	za
101 115 414	6	50	115	kom	5,24	1 kom
101 115 416	6	100	165	kom	6,13	1 kom
101 115 418	6	150	215	kom	9,54	1 kom
101 115 420	6	200	265	kom	14,25	1 kom
101 115 428	6.5	200	265	kom	12,50	1 kom
101 115 440	8	150	215	kom	7,74	1 kom
101 115 442	8	200	265	kom	10,30	1 kom
101 115 454	10	200	265	kom	11,35	1 kom
101 115 468	12	200	265	kom	14,35	1 kom

Grupa proizvoda A00 A09

DEWALT**Bušilica DWD 112 S**

Idealna za precizna bušenja malog promjera u drvetu i metalu. **Elektronsko podešavanje broja okretaja** za radove sa specifičnim materijalima i precizno bušenje, blokada vretena, gumirana ručka i klipsa za pojas.

Isporuka uklj. 1,0-10 mm brzosteznu glavu.

Početna snaga:	701 W
Broj okretaja u praznom hodu:	0-2500 o/min
Okretni moment:	10,9 N·m
Stezna glava:	1/2" UNF
Učinak bušenja čelik:	10 mm
Učinak bušenja drvo:	25 mm

Br.art	Težina kg	JM	Cijena BAM	za
101 145 581	1.6	kom	195,00	1 kom

Grupa proizvoda B27

**DEWALT****Kutna brusilica DWE 4237**

Kompaktna kutna brusilica sa vrlo malim promjerom kućišta i tankim kućištem pogona. Inovativno vođenje zraka za hlađenje i omot od epoksid-smole štite motor. Elektronski meki start sprečava naglo pokretanje stroja i trzaje. Brzo podesivi štitnik, samoisključujuće ugljene četkice, blokada vretena. Posebna matica prirubnice za jednostavnu i sigurnu promjenu diska. Pomoćna ručka za prigušenje vibracija.

Isporuka uključuje štitnik, unutarnju i vanjsku prirubnicu, dodatnu ručku, montažni alat, u kartonu.

Početna snaga:	1400 W
Broj okretaja u praznom hodu:	11500 o/min
Vretenasti navoj:	M 14
Ploča ø:	125 mm

Br.art	Težina kg	JM	Cijena BAM	za
101 182 916	2.2	kom	264,00	1 kom

Grupa proizvoda B27

**DEWALT****18 V 5,0 Ah****Aku odvijač - bušilica DCD 791 P2**

XR bušilica - odvijač bez četkica sa novom aku tehnologijom. Velika snaga, kompaktne dimenzije, optimalno podešen 2-brzinski pogon za perfektan prijenos snage. Modul okretnog momenta 15-stupnjeva, sigurnosna elektronika, blokada vretena, jednostavno podešavanje brzine za točno bušenje i precizno zavrtnanje, integrirana LED-lampica, 3 stupnja sa snagom osvijetljavanja do 77 Lumena.

Isporuka uklj. 2 aku Li-Ion baterije, brzi punjač (za 10,8 do 18,0 Volt XR-klizne aku baterije), 1,5-13 mm brzosteznu glavu, kuku za pojas, magnetni držač bitova, T-STAK-Box.

Izvedba:	Li-Ion
Napon:	18 V
Kapacitet po IEC:	5 Ah
Broj okretaja u praznom hodu:	0-550, 0-2000 o/min
Jaki okretni moment maks.:	70 N·m
Meki okretni moment maks.:	27 N·m
Učinak bušenja drvo:	40 mm
Učinak bušenja čelik:	13 mm
Broj baterija:	2 kom

Br.art	Težina kg	JM	Cijena BAM	za
101 184 305	1.7	kom	730,00	1 kom

Grupa proizvoda B27



DEWALT18 V **AKKU+****Aku-udarni odvijač DCF 887 NT**

Najnovija generacija visokoučinkovitih udarnih odvijača 1/4" s motorom bez četkica i pogonom s tri brzine. 3 razine elektroničke regulacije brzine i udarca, prsten s tri LED diode, ergonomski gumirana ručka.

Bez aku baterije i punjača.

Izvedba:	Li-Ion
Napon:	18 V
Broj okretaja u praznom hodu:	0-1000, 0-2800, 0-3250 o/min
Broj udara u praznom hodu:	0-400, 0-2800, 0-3800 o/min
Prihvati:	1/4" unutarnji šesterokut
Okretni moment maks.:	205 N·m
Vijci ø maks.:	M 12
Broj baterija:	0 kom



Br.art	Težina kg	JM	Cijena BAM	za
101 184 307	1.3	kom	290,00	1 kom

Grupa proizvoda B27

DEWALT18 V **AKKU+****Aku-kutna brusilica DCG 405 NT**

Kompaktno kućište za rad u uskim prostorima. Motor bez četkica, sigurnosna spojka i kočnica motora. Brzo podešavanje zaštitne maske bez alata. Brzoizmjenjiva matica za brzu izmjenu brusnih ploča. Gumirana površina štiti stroj i produljuje vijek trajanja. Meki start i zaštita od povratnog udarca za veću sigurnost. **S kliznim prekidačem.**

Bez baterije i punjača.

Isporuka uklj. dodatnu ručku, zaštitnu haubu, ključ, **T-STAK-Box II.**

Izvedba:	Li-Ion
Napon:	18 V
Broj okretaja u praznom hodu:	9000 o/min
Podešavanje brzine obrtaja:	ne
Vretenasti navoj:	M14
Ploča ø:	125 mm
Broj baterija:	0 kom



Br.art	Težina kg	JM	Cijena BAM	za
101 184 224	2.5	kom	432,00	1 kom

Grupa proizvoda B27

Višekutni magnet

Trajni magnet. S kutevima od 45°, 60° i 90°. Pomagalo za zavarivanje i montažu za ravne i okrugle materijale.

Br.art	Duljina mm	Visina mm	Snaga kg	Duljina kut-nika mm	JM	Cijena BAM	za
101 132 551 •	100	110	25-36,5	110	kom	74,50	1 kom

Grupa proizvoda A01



**Bit nastavak 1/4" šesterokut Phillips**

Veličina: PH 2
 Dodatna oznaka: Torsion
 Pogon: 1/4"-šesterokut
 Prihvat: Phillips



Br.art	Tip	Duljina mm	JM	Cijena KM	za
101 155 471	851/1 TH	25	kom	2,15	1 kom

Grupa proizvoda A00 A52

**Bit nastavak 1/4" šesterokut Phillips**

Bitovi s oznakom u boji.

Pogon: 1/4"-šesterokut
 Prihvat: Phillips



Br.art	Tip	Veličina	Duljina mm	JM	Cijena KM	za
101 155 475	6123	PH 1	25	kom	0,80	1 kom
101 155 476	6123	PH 2	25	kom	0,80	1 kom
101 155 477	6123	PH 3	25	kom	0,80	1 kom

Grupa proizvoda A00 A46 A47

**Bit nastavak T-Star plus Torx® s dodatkom za stabilnost 1/4" 6-kutni**

Spax bit nastavci sa dodatkom za stabilnost garantiraju precizan prihvat, bolji prijenos snage, optimalne vrijednosti prijenosa tvrdoće i zakretnog momenta i dugi vijek trajanja.

Pogon: 1/4" šesterokut
 Prihvat: Torx® s dodatkom za stabilnost
 Sadržaj: 5 kom



Br.art	Tip	Veličina	Duljina mm	JM	Cijena KM	za
101 106 916	T-Star plus	T 20	25	PK	17,80	1 PK

Grupa proizvoda A00 A46

**Bit nastavak 1/4" šesterokut Diamant Pozidriv**

Upotrebom sustava BiTorsion apsorbiraju se štetne vršne sile i značajno povećava izdržljivost alata. U kombinaciji s dodatnim dijamantnim slojem bit-nastavaka čine savršen alat u usporedbi sa skupim izvlakačima. Tisuće sitnih dijamantnih čestica povezuje se u glavi vijka. Pritom se izbačajne sile značajno smanjuju.

Veličina: PZ 2
 Dodatna oznaka: BiTorsion
 Pogon: 1/4"-šesterokut
 Prihvat: Pozidriv



Br.art	Tip	Duljina mm	JM	Cijena KM	za
101 155 661	855/1 BDC	25	kom	8,15	1 kom

Grupa proizvoda A00 A52



Bit nastavak 1/4" šesterokut Pozidriv

Bitovi s oznakom u boji.

Pogon: 1/4" šesterokut
Prihvat: Pozidriv



Br.art	Tip	Veličina	Duljina mm	JM	Cijena KM	za
101 155 506	6133	PZ 1	25	kom	0,80	1 kom
101 155 507	6133	PZ 2	25	kom	0,80	1 kom
101 155 508	6133	PZ 3	25	kom	0,80	1 kom

Grupa proizvoda A00 A46 A47



Bit nastavak 1/4" šesterokut Torx®

Bitovi s oznakom u boji.

Pogon: 1/4"-šesterokut
Prihvat: Torx®



Br.art	Tip	Veličina	Duljina mm	JM	Cijena KM	za
101 155 461	6143	TX 10	25	kom	0,99	1 kom
101 155 462	6143	TX 15	25	kom	0,99	1 kom
101 155 463	6143	TX 20	25	kom	0,99	1 kom
101 155 464	6143	TX 25	25	kom	0,99	1 kom
101 155 465	6143	TX 27	25	kom	0,99	1 kom
101 155 466	6143	TX 30	25	kom	0,99	1 kom
101 155 467	6143	TX 40	25	kom	0,99	1 kom

Grupa proizvoda A00 A46 A47



Univerzalni držač bita s trajnim magnetom i sigurnosnim prstenom

S čahurum od nehrđajućeg čelika.

Izvedba: s permanentnim magnetom i sigurnosnim prstenom



Br.art	Tip	Pogon	Prihvat	Duljina mm	JM	Cijena KM	za
101 155 431	899/4/1	1/4"-šesterokut	1/4"-šesterokut	50	kom	5,61	1 kom

Grupa proizvoda A00 A52

Kutni nastavak s trajnim magnetom

Odgovara za sve aku bušilice i odvijače s nastavkom za svrdla ili 1/4" bit prihvatom. Izvrstan je pri uporabi kod teže dostupnih mjesta.

Izvedba: s trajnim magnetom



Br.art	Tip	Pogon	Prihvat	Duljina mm	JM	Cijena KM	za
101 155 440	WB 1	1/4"-šesterokut	1/4"-šesterokut	140	kom	62,40	1 kom

Grupa proizvoda B45

Bit-set PB 32 - CR

Nastavci označeni bojom, zbog lakšeg i bržeg odabira

Sadržaj: magnetni držač biteva 60 mm (brzoizmjenjivi)
1 adapter s kuglom 25 mm za 1/4",
po 1 bit SL 3, 4, 5, 6,
1 x PH1, 2 x PH2, 1 x PH3,
1 x PZ1, 2 x PZ2, 1 x PZ3,
po 1 bit 3, 4, 5, 6,
po 1 bit TX10, TX15, TX20, TX25, TX27, TX30, T40,
po 1 bit TT10, TT15, TT20, TT25, TT27, TT30, TT40.

Tip: PB32-CR
Prihvat: ravni
Veličina kompleta: 32-dijel.



Br.art	Duljina mm	JM	Cijena KM	za
101 109 828	25	kom	40,80	1 kom

Grupa proizvoda A66

Bit-Box Promotion 32-dijelni set

Bitovi od krom-vanadij čelika (S2-kvalitet), sa oznakama u boji za brz odabir odgovarajućeg nastavka.

Sadržaj: 1x adapter, 1x magnetni držač biteva 65 mm
PH 1 x 1, PH 2 x 2, PH 3 x 1,
PZ 1 x 1, PZ 2 x 2, PZ 3 x 1,
SL 3, SL 4, SL 5, SL 6,
po 1 x H 3, H 4, H 5, H 6,
TX 10, TX 15, TX 20, TX 25, TX 27, TX 30, TX 40
Torx-Tamper: po 1 x TX 10, TX 15, TX 20, TX 25, TX 27, TX 30, TX 40.

Tip: Promotion 6.26700
Prihvat: Schlitz, Phillips, Pozidriv, Torx®, Hex
Veličina kompleta: 32-dij.



Br.art	Duljina mm	JM	Cijena KM	za
101 145 183	25	Set	18,75	1 Set

Grupa proizvoda A00

Bitevi za odvijače - set DT 70717

Kompaktan set alata s najbitnijim nastavcima za odvrtnje. U robusnoj Tough-Case kutiji.

Sadržaj: 1 magnetni držač bita s vodećom čahurom,
1 bit PH1, 2 x PH2, 1 x PH3 duljine 25 mm,
2 bita PZ2, 2 x PZ3 duljine 25 mm,
2 bita T10, 2 x T15, 3 x T20, 3 x T25, 2 x T30 duljina 25 mm,
1 bit SL6, duljine 25 mm,
1 bit PH1, 2 x PH2, duljine 50 mm,
1 bit PZ1, 2 x PZ2, duljine 50 mm,
1 bit T10, 1 x T15, 3 x T20, 3 x T25, 2 x T30 duljine 50 mm,
magnetni nasadni ključ 8 i 10 mm.

Tip: DT 70717
Prihvat: Phillips / Pozidriv / ravni / Torx® / vanjski šesterokut



Br.art	Veličina kompleta	JM	Cijena KM	za
101 107 834	40-dijel.	kom	47,45	1 kom

Grupa proizvoda B30



Dubinski marker Pica 150

Za označavanje na teško dostupnim mjestima i svim suhim površinama. Može se koristiti za otvore promjera 2 mm, s plastičnom zaštitnom kapicom. Dodatno s patentiranim, samopodesivim teleskopskim vrhom za znatno dužu uporabu. U slučaju da se vrh markera osuši, nakon kontakta s vodom se može ponovno upotrijebiti. Permanentna mina za markiranje. Širina linije 1,5 mm.

Br.art	Boja	JM	Cijena KM	za
101 168 060	crna	kom	16,95	1 kom
101 168 061	plava	kom	16,95	1 kom
101 168 062	crvena	kom	16,95	1 kom

Grupa proizvoda A00 A19



Dubinski marker Pica Dry

Piše na svim materijalima i površinama. Prašnjavim, grubim, masnim vlažnim i tamnim površinama, nadopunjive posebne mine. Automatsko pomicanje mine, integrirano, patentirano šiljilo. Može se na ravnoj, glatkoj površini obrisati vlažnom krpom.

Br.art	Boja	JM	Cijena KM	za
101 168 311	grafitna	kom	27,85	1 kom

Grupa proizvoda A00 A19



Ergo pištolj za pjenu

Prednosti proizvoda:

- lagani pištolj od plastike/metala s metalnim okidačem
- izvrsno podešavanje zahvaljujući posebno velikom vijku za podešavanje
- ergonomska gumirana ručka

Br.art	JM	Cijena KM	za
101 164 010	kom	48,55	1 kom

Grupa proizvoda A00 A05



Pištolj za kartuše Marathon Standard

Robusan pištolj

Br.art	Materijal	Odgovara za	JM	Cijena KM	za
101 163 986	metal	310 ml kartuše	kom	16,35	1 kom

Grupa proizvoda A00 A05



**Rezna ploča Standard****

Za rezanje punih materijala, cijevi i profila od čelika i lijeva.

Primjena: puni materijal, čelik

Br.art	ø mm	Debljina mm	Bušenje mm	Broj okretaja maks. o/min	Izvedba	Oblik	JM	Cijena BAM	za
101 101 552 •	115	2.5	22.23	13280	ravna	41	kom	4,81	1 kom
101 101 974 •	125	2.5	22.23	12250	izbočena	42	kom	5,14	1 kom

Grupa proizvoda A54

**Rezna ploča tanka**

Čiste rezane površine, minimalni rub kod profila, cijevi, limova, čeličnih sajli i kabela. Velika brzina rezanja - ekstremna točnost i malo toplinsko opterećenje predmeta obrade. Bez željeza, sumpora i klora = 0,1%.

Bušenje: 22,23 mm
Izvedba: ravna
Primjena: čelik i nehrđajući čelik
Oblik: 41

Br.art	ø mm	Debljina mm	Broj okretaja maks. o/min	JM	Cijena BAM	za
101 125 040 •	115	1	13280	kom	2,81	1 kom
101 125 041 •	125	1	12220	kom	2,89	1 kom
101 125 042 •	230	1.9	6640	kom	7,79	1 kom

Grupa proizvoda A00 B99

**Rezna ploča Solido**

Kvalitetna rezna ploča vrhunske izdržljivosti i učinka rezanja u kombinaciji s iznimnom sigurnošću proizvoda.

Izvedba: ravna
Primjena: čelik i nehrđajući čelik
Oblik: 41

Br.art	ø mm	Debljina mm	Bušenje mm	Broj okretaja maks. o/min	JM	Cijena BAM	za
101 125 004 •	125	2	22.23	12200	kom	2,63	1 kom
101 125 002 •	230	2.5	22.23	6640	kom	5,48	1 kom

Grupa proizvoda A00 B99



Rezna ploča Spezial

Tanka rezna ploča visokih performansi posebno za nehrđajući čelik, čelik i NE-metale.

Izvedba: ravna
Primjena: čelik, nehrđajući čelik i NE-metali

Br.art	ø mm	Debljina mm	Bušenje mm	Broj okretaja maks. o/min	JM	Cijena BAM	za
101 145 665	115	1	22.23	13300	kom	162,00	100 kom
101 145 666	125	1	22.23	12200	kom	221,00	100 kom

Grupa proizvoda A00 A14



Rezna ploča Basic* nehrđajući čelik

Rezna ploča Basic* se koristi za rezanje metalnih limova, cijevi, šipki malog promjera i čvrstih materijala. Hemijska čistoća ovog alata je jedna od karakteristika koje su potrebne kod obrade nehrđajućeg čelika kako ne bi došlo do oštećenja materijala, ili kako materijal ne bi korozirao. Ove rezne ploče debljine 1.0 mm služe za brzo i ugodno rezanje.

Broj okretaja maks.: 12220 o/min
Izvedba: ravna
Primjena: nehrđajući čelik
Oblik: 41

Br.art	ø mm	Debljina mm	Bušenje mm	JM	Cijena BAM	za
101 125 087	125	1	22.23	kom	1,44	1 kom

Grupa proizvoda A54



Rezna ploča Basic* 2 u 1 tanka

Univerzalna rezna ploča za rezanje limova, profila, cijevi, šipki i punih materijala.

Broj okretaja maks.: 6640 o/min
Izvedba: ravna
Primjena: čelik i nehrđajući čelik
Oblik: 41

Br.art	ø mm	Debljina mm	Bušenje mm	JM	Cijena BAM	za
101 125 085	230	1.9	22.23	kom	3,57	1 kom

Grupa proizvoda A54



LORDIN®

Pasta za pranje ruku Lordin® Extra Paste

Blaga pasta za čišćenje ruku s prirodnim pilingom **za srednja do jaka onečišćenja** zbog uglavnom netopivih materija na bazi lipida i pigmenta, kao npr. ulja, masti, grafit, metalna prašina. Dobra snaga čišćenja, bez sapuna, bez otapala, ph-vrijednost prilagođena ljudskoj koži, **biološki razgradiva**, mirisna.

Br.art	Sadržaj l	Pakiranje	JM	Cijena KM	za
101 175 392 •	10	kanta	kom	51,80	1 kom

Grupa proizvoda AS0



LORDIN®

Pasta za pranje ruku Lordin® Liquid Power

Tekuća pasta za pranje ruku s prirodnim pilingom. **Protiv jakih onečišćenja** zbog uglavnom netopivih materija na bazi lipida i pigmenta, kao npr. ulja, masti, grafit, metalna prašina. Jaka snaga čišćenja, bez sapuna, bez otapala, ph-vrijednost prilagođena ljudskoj koži.

Br.art	Sadržaj l	Pakiranje	JM	Cijena KM	za
101 176 284 •	0.25	tuba	kom	6,49	1 kom
101 176 285 •	0.5	tvrda boca	kom	12,85	1 kom
101 175 014 •	2	vario-boca	kom	30,15	1 kom
101 175 016 •	3	doza	kom	43,00	1 kom
101 175 015 •	10	kanister	kom	127,50	1 kom

Grupa proizvoda AS0



101176284 101176285



101175014 101175016



101175015

Krpe za čišćenje

Napomena:

Komadi tekstila mogu sadržati sintetičke materijale.

Materijal: pamuk
Boja: šareno
Izvedba: dobro upijanje
Odgovara za: čišćenje spremnika ulja

Br.art	Sadržaj paketa kg	JM	Cijena KM	za
107 880 776	10	kg	2,57	1 kg

Grupa proizvoda 700 721





Zaštitne rukavice Multi Flex Eco

Od finog poliester pletiva s premazom od nitril pjene s hrapavom površinom na dlanu, ugodan kroj, odbija tekućine, otporna na sva ulja i masti, dobar prihvat glatkih predmeta.

Područje primjene: montažni radovi.

Materijal: poliester
 Obloga: nitril pjena s hrapavom površinom
 Norma: EN 388
 Kategorija: kategorija II



Br.art	Veličina	Boja	Kod boje	JM	Cijena KM	za
101 175 437	8	crna	narančasta	PAR	5,66	1 PAR
101 175 438	9	crna	bijela	PAR	5,66	1 PAR
101 175 439	10	crna	žuta	PAR	5,66	1 PAR

Grupa proizvoda AS0 AS1



Zaštitne rukavice Micro Flex sive

Profesionalna kvaliteta. **Fino pletivo bez šavova od poliester s poliuretanskim** unutarnjim premazom, dobar kroj i sigurnost prijehvata, visoka otpornost na habanje, dobar osjećaj dodira.

Područje primjene: montažni radovi, .

Materijal: poliester
 Obloga: poliuretan
 Norma: EN 388
 Kategorija: kategorija II

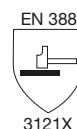

Br.art	Veličina	Boja	Kod boje	JM	Cijena KM	za
101 175 414 •	6	siva	plava	PAR	2,64	1 PAR
101 175 415 •	7	siva	crvena	PAR	2,64	1 PAR
101 175 416	8	sivo	narančasta	PAR	2,64	1 PAR
101 175 417 •	9	siva	bijela	PAR	2,64	1 PAR
101 175 418	10	siva	žuta	PAR	2,64	1 PAR
101 175 419 •	11	siva	crna	PAR	2,64	1 PAR
101 175 420 •	12	siva	tamno plava	PAR	2,64	1 PAR

Grupa proizvoda AS0 AS1



Zaštitne rukavice Eco Grip

Profesionalna kvaliteta. **Od finog pletiva bez šavova, lateksom presvučena unutrašnjost** za veću udobnost nošenja. Siguran prihvat vlažnih predmeta.

Područja primjene: obrada i prerada metala, drvna industrija, transport i logistika, vrtlarstvo i uređenje krajolika, građevinarstvo i obrt.

Materijal: poliester
 Obloga: Crinkle lateks
 Norma: EN 388
 Kategorija: kategorija II



Br.art	Veličina	Boja	Kod boje	JM	Cijena KM	za
101 175 474	9	crvena/siva	bijela	PAR	4,52	1 PAR
101 175 475	10	crvena/siva	žuta	PAR	4,24	1 PAR

Grupa proizvoda AS0 AS1

Zaštitne rukavice Super Grip

Profesionalni kvalitet, od finog tkanja bez šavova, najlon s nitrilnim premazom, urezane brazde, izvrsno prianjanje i vrlo dobar osjet dodira, velika otpornost na habanje i dobra otpornost na masti i ulja.

Područje primjene: Radionica

Veličina:	9
Materijal:	najlon
Obloga:	nitril
Norma:	EN 388
Kategorija:	kategorija II

Br.art	Boja	Kod boje	JM	Cijena KM	za
101 175 444	plava/crna	bijela	PAR	5,89	1 PAR

Grupa proizvoda ASO AS1



Rukavice za zavarivanje Welder 1 Master 35 0603

Površina dlana i kažiprst od prvoklasne **pune goveđe kože**, nadlanica i manžeta (15 cm) od goveđe cijepane kože, porubljeni šavovi.

Područje primjene: metalna i teška industrija, zavarivanje i općeniti radovi, građevinarstvo i bravarstvo, instalaterstvo.

Materijal:	goveđa koža / goveđa cijepana koža
Norma:	EN 12477 / EN 388 / EN 407
Kategorija:	kategorija II

Br.art	Veličina	Duljina mm	Boja	JM	Cijena KM	za
101 175 322	10.5	350	bijela	PAR	9,33	1 PAR

Grupa proizvoda ASO AS1



Rukavice za zavarivanje Argon 2 0605

Površina dlana i šake od **meke kozje napa kože**, 15 cm duga gamaša od cijepane goveđe kože, odvojeni palac. **Vrhunska kvaliteta.** Šiveno Kevlar® nitima.

Područje primjene: metalna i teška industrija, elektrolučno zavarivanje, građevinarstvo, instalaterstvo.

Materijal:	kozja koža / cijepana koža
Norma:	EN 388
Kategorija:	kategorija II

Br.art	Veličina	Duljina mm	Boja	JM	Cijena KM	za
101 175 308	10	350	bijela / crvena	PAR	14,00	1 PAR

Grupa proizvoda ASO AS1



Rukavice za zavarivanje Welder 3 Shield 0604

Izrađene od crveno-smeđe cijepane goveđe kože, podstavljene i udobne za nošenje. Dobra izolacija. Šavove od Kevlar® niti. Dužina manšete: 15 cm.

Područja primjene: opći zavarivački radovi.

Materijal:	koža
Norma:	EN 12477 / EN 388 / EN 407
Kategorija:	kategorija II

Br.art	Veličina	Duljina mm	Boja	JM	Cijena KM	za
101 175 321	10,5	350	crvena	PAR	13,30	1 PAR

Grupa proizvoda ASO AS1



Pregača za zavarivače 0630

S naramenicama i remenom za leđa.

Materijal: goveđa koža
Kategorija: kategorija I

Br.art	Veličina	JM	Cijena KM	za
101 176 075 •	800 x 1000	kom	43,80	1 kom

Grupa proizvoda AS0 AS1



ELMAG
Powered by Quality

Zaština kaciga za zavarivanje MultiSafe Vario

Za razne postupake zavarivanja. MMA elektrode za zavarivanje, MIG / MAG; TIG / TIG zavarivanje, rezanje plazmom ili brušenje. Varijabilno podesiva razina zaštite DIN 4 / 9-13. Vrlo brzo zatamnjenje za 0,033 ms. Podesivo zadržavanje zatamnjenja 0,25 ~ 0,8 s. Automatika isključivanja i uključivanja sa četiri, odnosno sva senzora osjetljiva na svjetlo, za detekciju luka svjetlosti. Napajanje preko solarnih ćelija - dodatno opremljeno jednom Back-Up baterijom. **Vidno polje:** 98 x 55 mm.

Zaštini stupanj: 4, 9-13

Br.art	Izvedba	Vidno polje mm	Težina g	JM	Cijena BAM	za
101 163 428 •	dizajn plamen	55 x 98	480	kom	284,00	1 kom
101 163 429 •	slika orla	55 x 98	480	kom	252,00	1 kom

Grupa proizvoda A68



Honeywell
HOWARD
LEIGHT

Zaštitni čepići za uši dpunsko pakiranje Laser Lite

Uočljiviji, mekana pjena za ugodno nošenje bez pritiska. T-oblik olakšava umetanje i vađenje čepića iz uha. Ugodni su za cjelodnevno nošenje. Odgovara IFA kriterijama, pogodno za osobe s oštećenjem sluha.

Sadržaj: 200 pari

Br.art	Zvučna izolacija	Odgovara za	JM	Cijena BAM	za
101 170 136 •	SNR = 35 dB	LS-400/HL400	PK	75,80	1 PK

Grupa proizvoda AS0





Montažni čistač SQ-200

Prvoklasni, visoko učinkoviti čistač za održavanje u industrijskoj proizvodnji.

Sredstvo za čišćenje koje je posebno razvijeno za industriju. Ne korodira, u slučaju kratkotrajnog kontakta ne nagriza kožu, gumu i obujmice. Može se upotrebljavati i kao sredstvo za čišćenje i uklanjanje masnoća sa svih vrsta metala, stakla i keramike. U potpunosti se može odstraniti bez ostataka, brzo hlapi, ne korodira, uklanja tragove vlage na metalnim površinama. Proizvod se može koristiti za sve vrste čišćenja metala i uklanjanja masnoća, osobito za pripremu prije lakiranja i nanošenja temeljne boje. Iznimno prikladno i za uklanjanje ostataka silikona s metala. Potrebno provjeriti kompatibilnost materijala na manje vidljivim mjestima.

Prednosti proizvoda:

- čisti i odmasćuje dubinski, odstranjuje ulja, masnoće, katran itd., brzo ispari

Napomena:

isprobati na neprimjetnom mjestu.

Br.art	Tip	Sadržaj ml	Pakiranje	JM	Cijena BAM	za
110 642 000	SQ 200	500	limenka	kom	9,69	1 kom

Grupa proizvoda D00 D35



TERMOPRODUCTS

Termopur čistač

Termopur sredstvo za čišćenje je otapalo za svježju poliuretansku pjenu. Koristi se za čišćenje i odmaščivanje željeza, čelika, kroma, aluminija, eloksiranog aluminija, nelakiranog drva i mramora (kamena).

Koristi se kako za čišćenje pištolja, tako i za ručno čišćenje alata i radnog mjesta.

Uklanja masti, ulje, katran, vosak, ostatke politura, ljepila i svježih brtvećih masa.

Područja primjene:

Odstranjuje mast, ulje, čađu, smolu, vosak, ostatke politure, nestvrdnutu poliuretansku pjenu, ostatke ljepila, svježeg kita i brtvila. Koristi se i za čišćenje pištolja za PU pjenu.

Br.art	Sadržaj ml	JM	Cijena BAM	za
110 680 411	500	kom	8,51	1 kom

Grupa proizvoda YT3



TERMOPRODUCTS

Termokril akril

Termokril acryl je jednokomponentno brtvilo izrađeno na akrilnoj osnovi. Stvrdnjiva isparavanjem vode iz mase. Koristi se za brtvljenje poroznih materijala u unutarnjim prostorijama.

Prednosti proizvoda:

- dobro prijanjanje na porozne materijale
- jednostavno nanošenje, može i na vlažnu podlogu
- nakon stvrdnjivanja neosjetljiv je na vodu i može se bojiti
- otporan na atmosferske utjecaje, sunčevu svjetlost i starenje
- ne sadržava otapala
- trajno prenosi 10% dilatacije
- jednostavno čišćenje vodom
- prikladan za brtvljenje u vertikalnim fugama

Područja primjene:

Brtvljenje poroznih materijala koji su izloženi manjim opterećenjima (beton, plinobeton, drvo, keramičke pločice, gipsane ploče) u unutarnjim prostorijama. Spojevi između prozora, vrata i zida, gipsanih ploča i betona. Popravci manjih pukotina u zidovima.

Br.art	Boja	Sadržaj ml	Pakiranje	JM	Cijena BAM	za
110 680 374	bijela	280	kartuša	kom	3,21	1 kom

Grupa proizvoda YT4



TERMO PRODUCTS

Termosil N6 neutralni silikon

Termosil N6 je jednokomponentno trajno elastično silikonsko brtvilo izrađena na neutralnoj osnovi. Stvrdnjiva se pod utjecajem vlage iz zraka.

Prednosti proizvoda:

- odlično prijanja na većinu građevnih materijala bez prednamaza
- otporan je na različite vremenske uvjete, kišu, snijeg, ekstremne temperature
- UV postojan
- trajno prenosi 25% dilatacije
- ne uzrokuje koroziju
- otporan na kemikalije
- dobra mehanička svojstva
- prikladan za brtvljenje u vertikalnim fugama

Područja primjene:

Ugradnja stakla u drvene, aluminijske ili PVC okvire. Dilatacijske fuge u građevinarstvu. Brtvljenje spojeva različitih materijala kao što su: staklo, drvo, beton, cigla, kamen, keramika, čelik, aluminij, većina plastika.

Pakiranje: kartuša

Br.art	Boja	Sadržaj ml	JM	Cijena BAM	za
110 680 386	bijela	280	kom	10,30	1 kom

Grupa proizvoda YT4



Silikon otporan na visoke temperature

Glavno područje primjene

Izgradnja uređaja za grijanja, motora i generatora.

1K nepropusno brtvilo, koja na sobnoj temperaturi povećava svoju nepropusnost. Zamjena za uobičajena čvrsta brtvila i može se univerzalno koristiti.

Prednosti proizvoda:

- visoko prijanjanje
- otporno na visoke temperature od -50°C do +300°C
- trajno elastično
- otporno na vibracije i udarce
- dugotrajnost, otpornost na vremenske uvjete i na UV zrake

Oprez:

silikoni se ne mogu bojati.

Pakiranje: kartuša

Br.art	Boja	Sadržaj ml	JM	Cijena BAM	za
110 601 700	crvena	300	kom	22,15	1 kom

Grupa proizvoda D00 D01



1K - protupožarna pištoljska pjena PUFS 750Primjena:

visokoučinkovita termoizolacija pročelja, za brtvljenje prostora pri montaži prozorskih okvira, klupčica, roleta, za ispunjavanje šupljina u zidovima i stropovima itd.

Tehnički podaci:

- jednokomponentna poliuretanska protupožarna pjena
- prestaje biti ljepljiva nakon cca. 10 min
- može se rezati nakon cca. 25 min
- temperatura otpornost: -40°C do +90°C
- slabo zapaljiva
- potpuno stvrdnjavanje nakon 5-8 sati

Napomena:

Tijekom obrade uvijek nosite radne rukavice i zaštitu za oči!

Klasa požara:

B1

Br.art	Boja	Sadržaj ml	Količina istisnute pjene ca. l	JM	Cijena BAM	za
110 652 210	sivo	750	45	kom	25,70	1 kom

Grupa proizvoda D00 D18

**Traka za brtvljenje i popunjavanje - TP300 illac**

Ova brtvena traka služi za brtvljenje protiv buke, prašine, propuha i gubitka topline, u unutarnjem području, kao i prozorskih spojeva u vanjskom području.

Prednosti proizvoda:

- BG2 sukladno DIN 18542
- dobra podnošljivost sa svim komercijalnim brtvenim masama
- brtvi protiv udara kiše do 300 Pa
- otvorenost difuziji vodene pare

Materijal:

poliuretanska pjena

Boja:

siva

Br.art	Širina fuge mm	Dubina fuge mm	Duljina role m	JM	Cijena BAM	za
110 620 000	2	10	25	ROL	14,65	1 ROL
110 620 002	3	10	18	ROL	19,30	1 ROL
110 620 005	3-5	10	13	ROL	16,95	1 ROL
110 620 001	2	15	25	ROL	19,70	1 ROL
110 620 003	3	15	18	ROL	21,60	1 ROL
110 620 008	5-8	15	7	ROL	18,30	1 ROL
110 620 011	6-10	15	5.5	ROL	18,20	1 ROL
110 620 004	2	20	25	ROL	39,80	1 ROL
110 620 007	3-5	20	13	ROL	31,45	1 ROL
110 620 009	5-8	20	7	ROL	16,80	1 ROL
110 620 010	5-8	40	7	ROL	31,10	1 ROL

Grupa proizvoda D40 D42



OPĆI UVJETI POSLOVANJA

SCHACHERMAYER D.O.O.

Džemala Bijedića 156, 71000 Sarajevo
info@schachermayer.ba
www.schachermayer.ba

Član 1. OPĆE ODREDBE

- Opći uvjeti poslovanja Društva sa ograničenom odgovornošću Schachermayer d.o.o. Sarajevo (u daljem tekstu Prodavac) sadrže standardne uvjete poslovanja sa fizičkim i pravnim licima (u daljem tekstu Kupci), i odnose se na postupak komunikacije, na uvjete za obavljanje svih poslovnih transakcija i druga pitanja od interesa za poslovanje između Prodavca i Kupca, u namjeri da se obezbijedi primjena dobrih poslovnih običaja i prakse i fer odnos prema Kupcu.
- Opći uvjeti poslovanja čine sastavni dio svih ponuda i ugovora koji se zaključuju između Prodavca i Kupca.
- Smatra se da Kupac prihvata Opće uvjete poslovanja u trenutku zaključivanja ugovora, odnosno zaključivanjem kupovine (potvrdom naloga).
- Ukoliko se pojedini uvjeti u Ugovoru o uvjetima i načinu prodaje zaključenog s Kupcem razlikuju od Općih uvjeta poslovanja, važeći je Ugovor o uvjetima i načinu prodaje. Ako je Prodavac sa Kupcem u dužem poslovnom odnosu, ovi uvjeti se primjenjuju, čak i ako njihovo važenje nije posebno istaknuto.
- Opći uvjeti poslovanja važe za sve dodatne poslove neopodne Prodavcu za ispunjavanje obaveze prema Kupcu.
- Opći uvjeti poslovanja važe za sve naloge, čak i one koji nisu posebno dogovoreni u pismenoj formi.

Član 2. SKLAPANJE POSLOVNOG ODNOSA

- Ponude Prodavca – čak i one na zahtjev Kupca – nisu obavezujuće za Kupca, u pogledu u njima utvrdene, cijene, rokova i načina isporuke. Dostavljene tehničke informacije o proizvodima ili rješenja predložena od strane Prodavca i uzorci su isto tako neobavezujući i informativnog karaktera.
- Po isteku roka naznačenog na ponudi, iste nisu obavezujuće za Prodavca.
- Poslovni odnos se smatra sklopljenim u momentu pismene potvrde ponude odnosno narudžbe Kupca (fax, mail, narudžbenica, web shop).
- U slučaju da potvrđena ponuda od strane Kupca odstupa od njegove narudžbe, važi potvrđena ponuda.

Član 3. PRODAJA ROBE

- Prodaja robe se vrši u sjedištu Prodavca u trenutku plaćanja, kad je Kupac fizičko lice.
- U uvjetima "prodaje pouzecom" prodaja robe se vrši prilikom preuzimanja, odnosno uručanja.
- Kada je Kupac pravno lice prodaja robe se vrši na način predviđen ugovorom stranaka ukoliko isti postoji. U suprotnom se primjenjuju uvjeti iz Općih uvjeta poslovanja.
- Prodavac je izvršio obavezu prodaje robe Kupcu kada mu roba uruči ili preda ispravu kojom se roba može preuzeti.
- Za kupljenu robu Prodavac će kupcu izdati račun - otpremnicu. Kupac je dužan na računu – otpremnici potvrditi primitak robe. Pravilna i potpuna potvrda primitka robe od strane kupca sadrži: čitko ime i prezime osobe koja preuzima robu, potpis osobe koja preuzima robu.

Član 4. PREUZIMANJE ILI ISPORUKA ROBE I REKLAMACIJE

- Roba za preuzimanje, za koju se Kupcu izda obavijest da je spremna za otpremu, mora se preuzeti u roku od 14 dana, ukoliko to nije drugačije dogovoreno. Ukoliko se to ne izvrši Prodavac ima pravo otpremiti robu na trošak i rizik kupca.
- Kupac je dužan u trenutku predaje odnosno preuzimanja pregledati robu. Preuzimanjem robe Kupac potvrđuje da je roba bez materijalnih nedostataka.
- Ako je roba isporučena na adresu Kupca, kupac je dužan prebrojati broj paketa, koleta, paleta i bunтова i uporediti sa stanjem na prevoznici. U slučaju neslaganja ili u slučaju vidljivih vanjskih oštećenja isporučene pošiljke, Kupac je dužan napraviti zapisnik o nedostacima isporuke, isti dati isporučiocu na potpis te dostaviti Prodavcu.
- Kupac je dužan isporučenu robu na uobičajeni način pregledati ili je dati na pregled, čim je to prema redovnom toku stvari moguće, i o vidljivim nedostacima obavijestiti Prodavca najkasnije u roku od 7 (sedam) dana od dana preuzimanja, inače gubi pravo koje mu po toj osnovi pripada.
- Prodavac će prihvatiti reklamacije na isporučenu robu, kvalitativne i kvantitativne, samo u pismenom obliku u roku od 7 radnih dana od dana preuzimanja robe. Kupac je dužan da u reklamacijskom zapisniku navede tačan broj i datum otpremnice i računa, kako bi se zadovoljili reklamacijski uvjeti.
- Nakon isteka reklamacijskog roka od 7 radnih dana, reklamacije se neće uzavati.
- U slučaju nedostataka na proizvodu, Prodavac se obavezuje na zahtjev i po izboru Kupca: -zamjeniti proizvod sa nedostatkom drugim istovjetnim novim ispravnim proizvodom, -vratiti plaćeni iznos i nadoknaditi stvarne razumne dokumentovane troškove vraćanja proizvoda sa nedostatkom ili ukloniti nedostatak na proizvodu o svom trošku.

Član 5. PODIJELJENE ISPORUKE

- Prodavcu su dopuštene podijeljene odnosno djelomične isporuke, ukoliko to nije drugačije dogovoreno sa Kupcem.
- Otkazivanje ugovora ili bilo koji drugi način raskida poslovnog odnosa ne utiče na isporuku preostalih dijelova isporuke, osim ako se u raskidu ugovora to nije izričito naznačilo.

Član 6. ROKOVI ISPORUKE

- Prodavac se obavezuje isporučiti naručenu robu: u roku od 3 dana od dana narudžbe, ako se roba nalazi na skladištu u Sarajevu, u roku od 14 dana od dana

narudžbe, ako se roba nalazi na skladištu u Linz-u (Austrija). U slučaju da se naručeni artikli ne nalaze ni na jednom skladištu firme Schachermayer ili da naručeni artikli prelaze količinu koja se nalazi na skladištu, vrijede rokovi isporuke od proizvođača (od 4 do 16 sedmica od dana narudžbe).

- Rok isporuke počinje teći od dana prijema pismene potvrde ili narudžbe od strane Kupca.
- U slučaju dogovorene isporuke na adresu kupca, Prodavac se obavezuje isporučivati robu po paritetu FCO-Kupac, ako je vrijednost jedne isporuke veća od 400 KM bez poreza, a ako je vrijednost jedne isporuke manja, Prodavac će zaračunati transportne troškove.

Član 7. VIŠA SILA

- Termin „Viša sila“, za potrebe ovih Općih uvjeta poslovanja, označava vanjske i izvanredne okolnosti koje nisu postojale u trenutku sklapanja posla, koje se nisu mogle predvidjeti, te su nastale bez htjenja i uticaja Prodavca, a njihovo nastajanje, tok i posljedice nisu mogli biti spriječeni mjerama, sredstvima ili radnjama, koje su se, u predmetnom međudnosu okolnosti i nastaloj stvarnoj situaciji, mogli opravdano zahtijevati i razumno očekivati od Prodavca. Pod pojmom Više sile ili okolnosti za koju nije opravdano i razumno očekivati da se nalazi pod kontrolom ili uticajem Prodavca podrazumijevaju se prirodne nepogode, uključujući i požar, potres, olujno nevrijeme ili poplava, državni akt ili akt nekog drugog nadležnog tijela, obustava rada, eksplozija, nesreća, pad električne mreže, značajne političke i socijalne nemire, značajne političke ili ekonomske okolnosti poput pobune, terorističkog čina ili objavljenog i neobjavljenog rata.

Član 8. ODGOVORNOST I ISKLJUČENJE ODGOVORNOSTI PRODAVCA

- Za proizvode koje isporučuje Prodavac a podliježe garanciji, vrijede garancijski uvjeti koji su priloženi svakom pojedinom proizvodu.
- Prodavac odgovara i za pravne nedostatke prodane robe i dužan je štiti Kupca od prava i zahtjeva trećih lica kojima bi njegovo pravo bilo isključeno ili suženo.
- Do predaje robe Kupcu rizik slučajne propasti ili oštećenja stvari snosi Prodavac, a s predajom robe rizik prelazi na Kupca.
- Opis proizvoda u katalogima, lecima i drugim javnim izjavama, ne opisuju kvalitetu robe. Slike, dimenzije i težine u našim listama i ponudama su samo približne i mogu odstupati od izloda proizvoda u stvarnosti, u okviru uobičajenih trgovačkih tolerancija ili dozvoljene prema odgovarajućim normama.
- Prodavac ne preuzima garanciju za odstupanje nijanse boje proizvoda koja je zavisna od proizvodnje ili materijala.
- Ako je kupac dobio uzorak proizvoda, tada kvalitet isporučene proizvoda, treba da odgovara uzorku.
- Garancijske izjave od proizvođača, čak i ako su dalje proslijedjene od Prodavca, mogu se potraživati samo od proizvođača.

Član 9. POVRAT ROBE

- Povrat robe koja nije predmet reklamacije, a koja je sa skladišta u Bosni i Hercegovini, moguće je izvršiti uz zaračunavanje manipulativnih troškova u iznosu od 15% od ukupne vrijednosti vraćene robe.
- Povrat robe koja nije predmet reklamacije, a bila je sa skladišta u Austriji, moguće je izvršiti samo u slučaju da je za istu i Prodavcu omogućen povrat u Austriju. Ukoliko se kupcu odobri takav povrat, biti će mu zaračunati manipulativni troškovi u iznosu 15% od ukupne vrijednosti vraćene robe.
- Gore navedeni povrat Prodavac prihvata samo ako su artikli u originalnom pakiranju, u ispravnom stanju, bez znakova korištenja. Troškove povrata snosi kupac.
- Artikle koji se od proizvođača naruče direktno za kupca, tj. artikle koji nisu sa skladišta Prodavca (u poslovnom žargonu Prodavca KB artikli) nije moguće vratiti.

Član 10. CIJENE

- Za sve kupce važe jedinstvene cijene koje se formiraju u skladu sa Pravilnikom o formiranju cijena.
- Cijene su u konvertibilnim markama (KM) sa obaveznom naznakom da li su to maloprodajne cijene sa uračunatim PDV-om ili veleprodajne cijene bez uračunatog PDV-a.
- Izuzetno, ugovorne strane mogu zaključivanjem ugovora utvrditi drugačije cijene, dodatne pogodnosti, rabate i druge uvjete prodaje.
- Prodavac se zbog velikog asortimana robe ne obavezuje obavijestiti kupca o nastalim promjenama cijena.

Član 11. UVJETI PLAĆANJA

- Plaćanje robe se vrši isključivo u konvertibilnim markama (KM), osim kod ino plaćanja, kada ino Kupac uplatu vrši na devizni račun Prodavca.
- Kupac fizičko lice, dužan je platiti robu u trenutku preuzimanja robe od Prodavca, odnosno prilikom dostave od strane prevoznika u uvjetima "plaćanje pouzecom".
- Kod uvjeta prodaje "plaćanje pouzecom" roba se naplaćuje prilikom uručanja, osim ako je to drugačije dogovoreno.
- Kad je Kupac fizičko lice, plaćanje se vrši gotovinom ili kreditnom karticom. Kad je Kupac pravno lice, plaćanje se vrši preko žiro računa, karticom koja glasi na ime firme ili na drugi način određen ugovorom stranaka.
- Sa kupcem, fizičkim ili pravnim licem je moguće sklopiti ugovor o prodaji putem komercijalnih / robnih kredita.
- Za kupce (pravna lica) koji se po prvi put pojavljuju kao kupac i za koje se ne može očekivati kontinuitet saradnje, uobičajeni način plaćanja je predačrtni. Sa kupcima kod kojih je vjerovatno kontinuitet saradnje, odnosno postoji određeni ekonomski interes, zaključuje se Ugovor o uvjetima i načinu prodaje, kako bi se definisali svi relevantni uvjeti prodaje/suradnje, ili ako je isporuka manje vrijednosti, ti uvjeti će biti iskazani na fakturi. Kad je kupac fizičko lice ugovor se ne zaključuje, a ako dođe do zaključivanja ugovora nije potrebna posebna forma.
- Prodavac se obavezuje Kupcu izdati račun / fakturu, bez

- obzira da li je fizičko ili pravno lice.
- Rok za plaćanje počinje teći sa danom izdavanja fakture.
- Kupac u kašnjenju plaćanja je dužan nadoknaditi Prodavcu sve troškove nastale zbog Kupčevog kašnjenja, kao i pripadajuću zakonsku kamatu od 12%. U slučaju da Kupac pravno lice na dan uplate ima otvorenih stavki van valute Prodavac će zatvarati račune po starosti.

Član 12. ODOBRENJA

- Za povrat robe Kupcu se ispostavlja odobrenje. Prodavac izdaje odobrenje tek kada je roba koju predmet povrata stvarno vraćena Prodavcu, odnosno pristigla u sjedište Prodavca.
- Svaki kupac je dužan po primitku odobrenja, jedan primjerak ovjeriti i vratiti zbog ispravke poreza.

Član 13. UGOVORI

- Prilikom potpisivanja ugovora, Kupac predaje Prodavcu sljedeću dokumentaciju:
 - Izvod iz sudskog registra ili Rješenje o osnivanju sa svim izmjenama i dopunama
 - Uvjerjenje o PDV registraciji (ID firme ukoliko Kupac nije PDV obveznik)
- Svaka obavijest koju ugovorne strane upućuju jedna drugoj biti će poslana pismom ili faksom i isto tako potvrđene.
- U slučaju da jedna od Ugovornih strana promijeni sjedište, dužna je da o tome obavijesti drugu Ugovornu stranu, u roku od 8 dana od dana promjene adrese sjedišta. Ukoliko to ne učini, sve isporuke će se smatrati uredno izvršenim ukoliko budu isporučene na posljednju poznatu adresu sjedišta Ugovorne strane.
- Prodavac će odobriti kupcu kreditni limit, odnosno maksimalni iznos zaduženja kupca u određenom trenutku. Kupac se obavezuje da će isporučenu robu plaćati u dogovorenom roku.
- Ukoliko vrijednost naručene robe prelazi iznos limita, kupac je dužan prije isporuke platiti iznos za koji se isti prekoračuje.
- Ukoliko Kupac ne podmiri dugovanja u dogovorenom roku, Prodavac će ga kontinuirano obavještavati i to:
 - pismenom Obavijesti
 - pismenom Opomenom
 - pismenom Opomenom pred blokadu isporuke robe
 - pismenom Opomenom pred preduzimanje pravnog postupka
- Ukoliko Kupac ne ispunio obavezu plaćanja ni nakon pismene Opomene pred preduzimanje pravnog postupka, isti je saglasan da Ugovor o uvjetima i načinu prodaje ima snagu isprave temeljem koje će se, u slučaju nepodmirenja obaveze, naplata tj. izvršenje moći provesti u izvršnom postupku.

Član 14. RASKID UGOVORA ZBOG NEISPUNJAVANJA

- Kada Kupac, koji je fizičko lice ne izvrši svoju obavezu, Prodavac ima pravo zahtijevati ispunjenje obaveze.
- Kada Kupac, koji je pravno lice, ne izvrši svoju obavezu Prodavac ima pravo:
 - zahtijevati ispunjenje obaveze,
 - odrediti naknadni rok za ispunjenje obaveze ili raskinuti ugovor.
- Prodavac ima pravo raskinuti ugovor sa Kupcom kada Kupac ne izvrši svoju ugovorenu obavezu u predviđenom roku, ili prije isteka roka za ispunjenje obaveze ako je očito da Kupac neće ispuniti svoju obavezu iz ugovora.
- Ako nakon sklapanja ugovora nastupe okolnosti koje otežavaju ispunjenje obaveze jedne strane, ili ako se zbog njih ne može ostvariti svrha ugovora, a u jednom i u drugom slučaju u toj mjeri da je očito da ugovor više ne odgovara očekivanjima ugovornih strana i da bi po općem mišljenju bilo nepravilno održati ga na snazi takav kakav je, strana kojoj je otežano ispunjenje obaveze, odnosno strana koja zbog promijenjenih okolnosti ne može ostvariti svrhu ugovora može zahtijevati da se ugovor raskine.
- Raskid ugovora ne može se zahtijevati ako je strana koja se poziva na promijenjene okolnosti bila dužna u vrijeme sklapanja ugovora uzeti u obzir te okolnosti ili ih je mogla izbjeći ili savladati.
- Strana koja zahtjeva raskid ugovora ne može se pozivati na promijenjene okolnosti koje su nastupile nakon isteka roka određenog za ispunjenje njezine obaveze.
- Ugovor se neće raskinuti ako druga strana ponudi ili pristane da se odgovarajući uvjeti ugovora pravično izmijene.
- Ugovor se neće raskinuti ako druga strana ponudi ili pristane da se odgovarajući uvjeti ugovora pravično izmijene. Kada je ispunjenje ugovorne obaveze jedne strane postalo nemoguće zbog događaja za koji nije odgovorna ni jedna ni druga strana, gasi se obaveza druge.
- Druga strana može raskinuti ugovor ako djelimično ispunjenje ne odgovara njezinim potrebama.

Član 15. ZAŠTITA PODATAKA

- Vrlo ozbiljno shvaćamo zaštitu podataka o kupcima. Za sve informacije o zaštiti podataka, molimo vas da pogledate naša pravila o privatnosti, dostupna www.schachermayer.ba/zaštita-podataka/

Član 16. ZAVRŠNE ODREDBE

- Sva pitanja koja nisu regulisana Općim uvjetima poslovanja se reguliraju ugovorom stranaka i zakonom koji regulira predmetna pitanja.
- Opći uvjeti poslovanja će se objaviti na način dostupan Kupcu u sjedištu, poslovnica i na web stranici Prodavca.
- U slučaju spora u vezi tumačenja, primjene, pravdanja, tražanja, pravovaljanosti ili posljedica Općih uvjeta poslovanja ugovorne strane će pokušati spor riješiti sporazumno putem. U suprotnom, nadležan je Općinski sud u Sarajevu.
- Opći uvjeti poslovanja stupaju na snagu i primjenjuju se danom donošenja.

Sarajevo, oktobar 2022

Schachermayer d.o.o.

BA-Sarajevo 71000, Džemala Bijedića 156
T. +387 (0)33 775 344; +387 (0)33 775 345
F. +387 (0)33 775 330

Odjel unutarnje uređenje

T. +387 (0)33 775 338; +387(0)33 775 339

Odjel građevina - metal - staklo

T. +387 (0)33 775 334; +387 (0)33 775 335

Odjel specijalizirane trgovine

T. +387 (0)33 775 341

BA-Mostar 88000, Bišće polje bb

T. +387 (0)36 350 302

F. +387 (0)36 352 781

SCH Internacionalno

Mađarska - Češka - Slovenija - Slovačka -
Austrija - Poljska - Hrvatska - Bosna i Hercegovina -
Rumunija - Srbija - Italija - Njemačka



www.schachermayer.ba
E. info@schachermayer.ba