

Automatske brave i okov za alu vrata

2024

SGH
schachermayer

Cijene su bez PDV-a i važe do 30.09.2024. Osim u slučaju znatne promjene cijena sirovina od dobavljača. Zadržavamo pravo na štamparske pogreške.



kontaktirajte nas ...

schachermayer sarajevo

info@schachermayer.ba

Sarajevo 71000, Džemala Bijedića 156

T. +387 (0)33 775 344

T. +387 (0)33 775 345

Odjel unutarnje uređenje (IAB)

	T.	F.	E-Mail
Almir Muminović	+387 (0)33 775 338	+387 (0)33 775 330	almir.muminovic@schachermayer.ba
Sakib Kaljević	+387 (0)33 775 339	+387 (0)33 775 330	sakib.kaljevic@schachermayer.ba
Dejan Jurić	+387 (0)33 775 337	+387 (0)33 775 330	dejan.juric@schachermayer.ba

Odjel građevina - metal - staklo (BMG)

	T.	F.	E-Mail
Dragan Vasilj	+387 (0)33 775 334	+387 (0)33 775 330	dragan.vasilj@schachermayer.ba
Amir Gušić	+387 (0)33 775 335	+387 (0)33 775 330	amir.gusic@schachermayer.ba
Igor Gašević	+387 (0)33 775 336	+387 (0)33 775 330	igor.gasevic@schachermayer.ba
Haris Teskeredžić	+387 (0)33 775 347	+387 (0)33 775 330	haris.teskeredzic@schachermayer.ba

Odjel specijalizirane trgovine (FHM)

	T.	F.	E-Mail
Adela Suljić	+387 (0)33 775 341	+387 (0)33 775 330	adela.suljic@schachermayer.ba

schachermayer mostar

T. +387 (0)36 350 302 F. +387 (0)36 352 781

Mostar 88000, Bišće polje bb
Alen Rozić
Zoran Beno

E-Mail
alen.rozic@schachermayer.ba
zoran.beno@schachermayer.ba

pojašnjenje točkica uz brojeve artikala

- = crvena točka pokraj broja artikla: artikli nisu na skladištu u Linzu, rok isporuke na upit
- = žuta točka pokraj broja artikla: artikli su na skladištu u Linzu
- = bez točke pokraj broja artikla: artikli su na skladištu u Sarajevu (osim set artikala)

Sve cijene su bez PDV-a.

Cijene sa oznakom "N" su neto cijene bez PDV-a.

Cijene i dostupnost



Napominjemo da može doći do promjene cijena i dostupnosti artikala u zavisnosti od trenutne situacije na tržištu sirovina. Aktuelne cijene i dostupnost pojedinih artikala možete svakodnevno provjeriti u našem web katalogu.



WEBKATALOG



Impressum:

Vlasnik i izdavač:
Schachermayer d.o.o.
Džemala Bijedića 156, 71000 Sarajevo

Schachermayer zadržava pravo na promjene podataka bez prethodnih obavještenja. Slike artikala mogu odstupati od izgleda istih u stvarnosti. Tehnički crteži i navedene mjere su neobavezujući. Zadržavamo pravo na moguće pogreške. Nedopuštena je objava, umnožavanje i prerada objavljenih materijala i slika bez suglasnosti izdavača.

2024 © by Schachermayer Bosna i Hercegovina. Sva prava zadržana.

Sadržaj

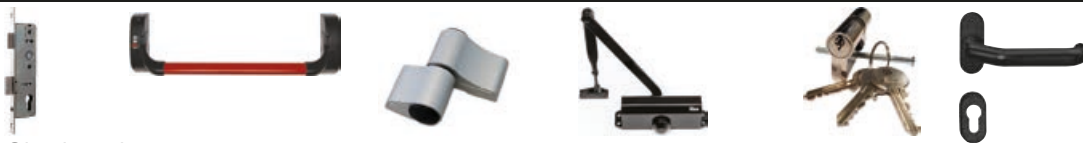

Okovi za alu vrata

strana
1 – 20



Alat i pribor, zaštitna oprema

strana
21 – 24

Višestruko zaključavajuća brava A-TS 2 MF-HO

A-TS brava kombinira savršenu tehnologiju zaključavanja i svestrane mogućnosti otvaranja. Jednom povučena za zatvaranje, automatski se zaključava na tri mjesta: s dvije kuke i zasunom za zaključavanje. Ključ je potreban samo za zatvaranje iznutra kako djeca ili kućni ljubimci ne bi lutali oko. Pametno razdvajanje kontaktnog tlaka i zaključavanja: tehnologija s 3 zasuna u početku stvara visoki kontaktni tlak na cijeloj visini vrata prije nego što se zaključaju. To štiti od iskrivljenja vrata, propuha, gubitka vlage i topline, te podržava mehanizam zaključavanja, koji je još precizniji, sigurniji i tiši.

Napomena: A-TS je sinonim za komforan ulaz. S motorom ili bez njega - najviši sigurnosni standardi ne isključuju maksimalnu fleksibilnost. Nema ograničenja u pogledu visina, izvedbe i vrsta otvaranja.

Visina kvake: 1050 mm
Zaključavanje: 2 MF multifunkcionalna zasuna + 2 HO kuke prema gore
Čeona ploča materijal: čelik srebrno pocinčani
Visina krila u falcu: 2001-2200 mm
Trn: 8 mm

Br.art	Čeona ploča izvedba	Čeona ploča (D x Š) mm	Ključna mjera mm	Širina brave mm	Udaljenost mm	JM	Cijena KM	za
102 210 111	U-čeona ploča	2200 x 24 x 5	35	62.5	PZ 92	kom	226,00	1 kom
102 210 707	ravna	2200 x 24 x 3	45	62.5	PZ 92	kom	227,40	1 kom

Grupa proizvoda 200 234

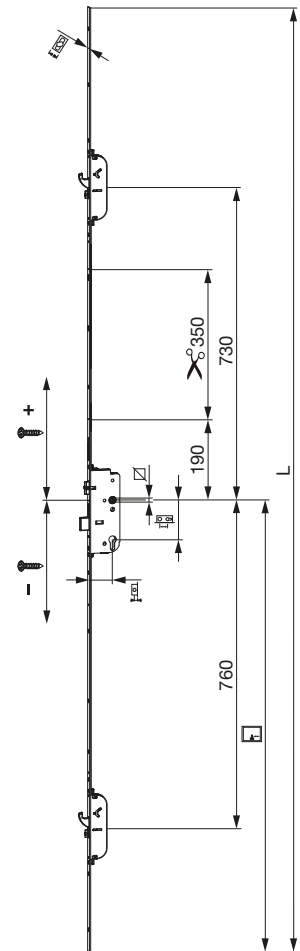

Upadnice kuka-bolcna

1 i.S., za alu utor okvira 14 mm

Materijal: čelik pocinčani srebrni

Br.art	Tvor. br.	Izvedba	Duljina mm	Širina mm	Visina mm	JM	Cijena KM	za
102 219 799	214409	upadnica kuka-bolcna	190	25	3	kom	7,30	1 kom
102 223 881	228254	upadnica kuka-bolcna	165	24	6	kom	17,65	1 kom

Grupa proizvoda 200 234

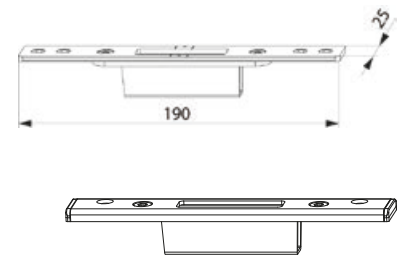

Prihvatnik brave jezičak i zasun

Za aluminijska vrata

Izvedba: prihvatnik brave
Duljina: 240 mm
Širina: 24 mm
Visina: 6 mm
Materijal: čelik srebrno pocinčan

Br.art	Smjer	Tvornički broj	JM	Cijena KM	za
102 223 879	desno	224969	kom	18,35	1 kom
102 223 880	lijevo	224970	kom	18,35	1 kom

Grupa proizvoda 200 234





Prihvatnik brave jezičak i zasun

Izvedba: prihvatnik brave
 Duljina: 270 mm
 Širina: 24 mm
 Visina: 3 mm
 Materijal: čelik srebrno pocinčan

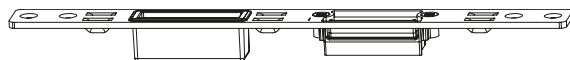

Br.art	Smjer	Tvornički broj	JM	Cijena KM	za
S02MACOMF	desno	219036	kom	22,70	1 kom
S02MACOMF	lijevo	219037	kom	22,70	1 kom

Grupa proizvoda 200 234



Priključni kabel

Električne priključke (priključak napajanja, priključni kabel 0,15m i 10m) smije izvoditi samo ovlašteno osoblje!

Odgovara za: za okvir i krilo
 Izvedba: 4-polni

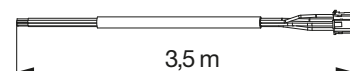

Br.art	Duljina mm	JM	Cijena KM	za
102 209 488	3500	kom	59,90	1 kom

Grupa proizvoda CM4



Višestruko zaključavajuća brava Performa - 3 točke

Tip: Performa
 Udaljenost: 85 mm
 Trn: 8 mm
 Smjer: univerzalno
 Čeona ploča materijal: nehrđajući čelik

Br.art	Ključna mjera mm	Širina brave mm	Čeona ploča (D x Š) mm	Zaključavanje	Čeona ploča izvedba	JM	Cijena KM	za
102 218 470	35	47.5	2300 x 24 x 3	3 točke, s jezičkom i zasunom	ravna	kom	110,00	1 kom
102 218 471	45	57.5	2300 x 24 x 3	3 točke, s jezičkom i zasunom	ravna	kom	117,00	1 kom
102 218 472	35	44.5	2300 x 24 x 5	3 točke, s jezičkom i zasunom	U-oblik	kom	110,00	1 kom
102 218 473	45	54.5	2300 x 24 x 5	3 točke, s jezičkom i zasunom	U-oblik	kom	117,00	1 kom
102 218 474	35	47.5	2300 x 24 x 3	3 točke, s jezičkom, trnom, 2 kuke sa zasunom	ravna	kom	119,00	1 kom
102 218 475	45	57.5	2300 x 24 x 3	3 točke, s jezičkom, trnom, 2 kuke sa zasunom	ravna	kom	127,50	1 kom
102 218 476	35	44.5	2300 x 24 x 5	3 točke, s jezičkom, trnom, 2 kuke sa zasunom	U-oblik	kom	119,00	1 kom
102 218 477	45	54.5	2300 x 24 x 5	3 točke, s jezičkom, trnom, 2 kuke sa zasunom	U-oblik	kom	123,00	1 kom

Grupa proizvoda YE3

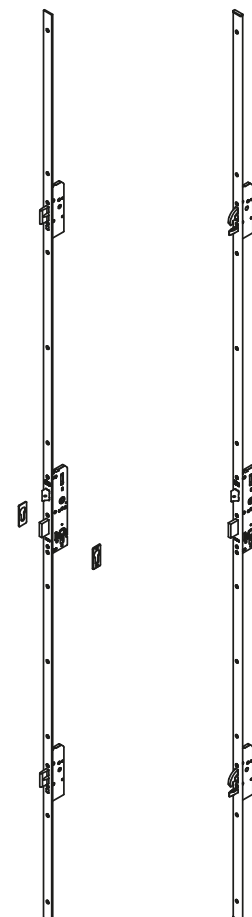

Brave za profilna vrata Silver Line

Izvedba:	s jezičkom i zasunom
Debljina brave:	15 mm
Trn:	8 mm
Izbačaj zasuna:	16 mm
Zaključavanje:	1
Način zatvaranja:	PZ
Čeona ploča izvedba:	ravna čeona ploča
Čeona ploča materijal:	čelik pocinčani
Visina brave:	180 mm
Materijal brave:	čelik pocinčani
Čeona ploča mjere:	240 x 16 x 2,5 mm
Zaštićeno od požara:	ne



Br.art	Tip	Ključna mjera mm	Udaljenost mm	Širina brave mm	JM	Cijena KM	za
102 210 988	35-118	25	85	40	kom	12,65	1 kom
102 210 989	35-109	30	85	45	kom	12,75	1 kom
102 210 990	35-95	35	85	50	kom	12,90	1 kom
102 210 991	35-123	25	92	40	kom	15,30	1 kom
102 210 992	35-111	30	92	45	kom	15,40	1 kom
102 210 993	35-96	35	92	50	kom	15,70	1 kom

Grupa proizvoda YE3

Prihvatnik Silver Line

Tip:	Silver Line
Duljina:	230 mm
Širina:	30 mm
Debljina:	7 mm
Materijal:	čelik pocinčani

Br.art	Izvedba	JM	Cijena KM	za
102 210 994	lijevo	kom	7,73	1 kom
102 210 995	desno	kom	7,73	1 kom

Grupa proizvoda YE3



102 210 995

Maco otvarač

MACO elektro otvarači podržavaju dnevno otključavanje, kao i daljinsko otključavanje putem interfona ili kontrole pristupa.

- dostupan kao električni ili mehanički otvarač
- sve izvedbe standardno dolaze s manuelnim otključavanjem
- podesivi dijelovi zasuna za točno podešavanje funkcije zaključavanja
- točno usklađen s odgovarajućim PROTECT bravama za vrata
- odgovara za sve relevantne MACO prihvatnike

Vrsta kontakta:	momentni i trajni kontakt
Izvedba brave:	simetrično
Visina brave:	66 mm
Dubina brave:	25 mm
Nazivni napon:	10 - 24 V
Smjer:	univerzalno
Izvedba:	s mehaničkim otpuštanjem i jakom oprugom

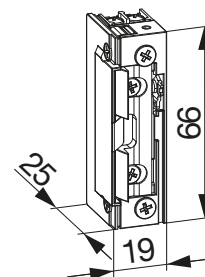

Br.art	Širina brave mm	Tip	Podešavanje	Povratni impuls	JM	Cijena KM	za
102 211 677	19	478681	da	ne	kom	92,00	1 kom
102 210 109	16	478680	ne	ne	kom	90,20	1 kom

Grupa proizvoda 200 234



Električni otvarač za vrata serija 5U, 9 - 24 V

- podesivi radijus jezička: 2,1 mm
- dubina jezička: 5,2 mm
- snaga: 4800 N
- testirano: 200.000 ciklusa
- ugradnja: okomito ili vodoravno
- mogući neprekidan rad 9-13 V DC

Vrsta kontakta:	trenutni i trajni
Izvedba brave:	simetrična
Visina brave:	65,5 mm
Širina brave:	16 mm
Dubina brave:	28 mm
Nazivni napon:	9 - 24 V
Smjer:	univerzalan

Br.art	Tip	Izvedba	Podešavanje	Povratni impuls	JM	Cijena KM	za
102 275 900 •	5U0X10	Standard	ne	ne	kom	64,00	1 kom
102 275 902 •	5U2X10	Standard	da	ne	kom	74,40	1 kom
102 275 901 •	5U1X10	mehaničko otvaranje	ne	ne	kom	67,60	1 kom
102 275 903 •	5U3X10	mehaničko otvaranje	da	ne	kom	78,00	1 kom

Grupa proizvoda 200 C74



Prijenosnik struje 2-polni DDC1W

Električni kontakti tvrtke O&C dizajnirani su tako da diskretno i učinkovito napajaju brave, bez vidljivih kabela. Mali kontakti su ugrađeni u vrata i dovratnik na strani spojnice. Nakon zatvaranja vrata kontakti ostaju potpuno skriveni.

Visina prednjice:	79 mm
Širina prednjice:	13 mm
Debljina materijala:	5 mm

Br.art	Tvornički broj	Materijal	JM	Cijena KM	za
102 275 996 •	DDC1W	plastika	kom	21,00	1 kom

Grupa proizvoda 200 C74



Prijenosnik struje 3-polni DDC3W

Električni kontakti tvrtke O&C dizajnirani su tako da diskretno i učinkovito napajaju brave, bez vidljivih kabela. Mali kontakti su ugrađeni u vrata i dovratnik na strani spojnice. Nakon zatvaranja vrata kontakti ostaju potpuno skriveni.

Visina prednjice:	86 mm
Širina prednjice:	20 mm
Debljina materijala:	4,8 mm

Br.art	Izvedba	Tvornički broj	Materijal	JM	Cijena KM	za
102 275 997 •	3-polni	DDC3W	plastika	kom	79,60	1 kom
102 275 998 •	4-polni	DDC4W	plastika	kom	96,00	1 kom

Grupa proizvoda 200 C74



ISEO**Panik zaključavanje modularno IDEA Base**

- certificirano prema EN 1125 i sa GE oznakom
- primjena na lijevoj i desnoj strani i potpuno modularno
- pripremljeno za dvostruko i trostruko bočno zaključavanje
- pripremljeno za gornje / donje šipke
- može se prilagoditi bilo kojoj vrsti i konfiguraciji vrata (aluminij, PVC, drvo itd.)
- antibakterijski tretman AntiGerm
- na upit dostupne izvedbe: crna metal siva, bijela

Bez poluge (potrebno naručiti posebno).

Tip: IDEA Base
Ispitano prema normi: EN 1125
Materijal: zamak crni



Br.art	JM	Cijena KM	za
102 211 571	kom	137,50	1 kom

Grupa proizvoda YIS

ISEO**Panik zaključavanje gore/dolje IDEA Base**

- vertikalno zaključavanje gore / dolje bez samozaključavanja

Isporuka uklj. pričvrstne vijke

Tip: IDEA Base
Materijal: zamak crno lakirano
Izvedba: zaključavanje gore/dolje



Br.art	JM	Cijena KM	za
102 211 572	kom	100,50	1 kom

Grupa proizvoda YIS

ISEO**Panik zaključavanje horizontalno IDEA Base**

- horizontalno zaključavanje bez samozaključavanja

Isporuka uklj. pričvrstne vijke

Tip: IDEA Base
Ispitano prema normi: EN 1125:2008
Materijal: zamak crno lakirano
Izvedba: horizontalno zaključavanje



Br.art	JM	Cijena KM	za
102 211 573	kom	100,50	1 kom

Grupa proizvoda YIS

ISEO**Panik poluga horizontalna IDEA Base**

- vodoravna ovalna poluga za panik okov IDEA Base

Horizontalna ovalna poluga za okove za panik vrata IDEA Base

Tip: IDEA Base
Materijal: čelik crveni

Br.art	Odgovara za	Duljina mm	JM	Cijena KM	za
102 211 574	širina vrata do 1500 mm	1130	kom	19,30	1 kom

Grupa proizvoda YIS

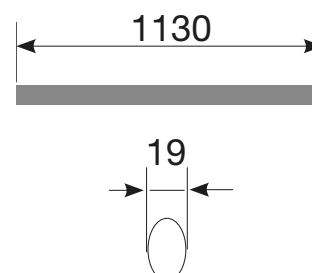

ISEO**Spojne cijevi vertikalne - set IDEA Base**

- šipke i pokrovi - set za 2 krila (sa jednom točkom zaključavanja), bez odstojnika

Tip: IDEA Base
 Odgovara za: visina vrata do 2400 mm
 Materijal: crna

Br.art	JM	Cijena KM	za
102 211 575	GT	38,25	1 GT

Grupa proizvoda YIS

**ISEO****Panik kvaka vanjska Trim**

- u skladu sa normom EN 1125 i EN 179
- može se ugraditi na jednokrilna i dvokrilna vrata
- pogodna za svaki okvir vrata (aluminij, PVC, drvo, itd.)
- jednostavna ugradnja pomoću dva vijka kroz profil vrata
- antibakterijski tretman AntiGerm
- sustav zaštite od vandalizma
- radna temperatura: ispitano od -25 ° C do + 60 ° C
- može se kombinirati sa svim panik okovima sa 1, 2 i 3 točke zaključavanja
- nije pogodna za protupožarna vrata
- na upit dostupna u izvedbama: crna, bijela, metalno siva, PVD nehrđajući čelik

cilindar s obostranim zaključavanjem

Tip: Trim
 Odgovara za: debljina vrata do 105 mm
 Ispitano prema normi: EN 1125 i EN 179
 Smjer: univerzalno
 Materijal: zamak crni
 Priprema: PZ

Br.art	JM	Cijena KM	za
102 226 645	GT	64,90	1 GT

Grupa proizvoda YIS

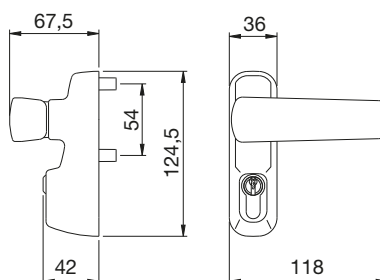
**ISEO****Blokadni trn za zaključavanje**

Blokadni trn za ugradnju u zaključavanje IDEA Base

Tip: IDEA Base

Br.art	JM	Cijena KM	za
102 210 997	kom	5,78	1 kom

Grupa proizvoda YE3

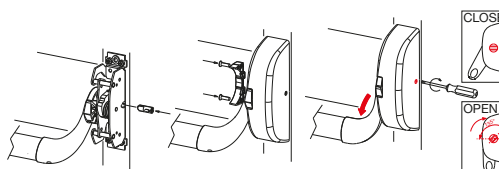

Sustav za kontrolu pristupa ekey dLine

Praktičan pristup s otiskom prsta

ekey revolucionira pristup zgradama sustavom s otiskom prsta ekey dLine. Apsolutan doživljaj, novi osjećaj udobnosti i veća fleksibilnost u svakodnevnom životu. Imajte koristi od digitaliziranog snopa ključeva i jednostavno otvorite ulazna vrata prstom - bez ključa, pametnog telefona, koda ili kartice. Idete na trčanje, vožnju biciklom, rolanje ili izvodite psa: uživajte slobodnih ruku.

ekey dLine predstavlja inteligentni pristupni sustav koji već danas ispunjava želje sutrašnjice:

- ulaz bez ključa
- praktično daljinsko otvaranje
- automatske push obavijesti
- praktični govorni asistent
- i mnogo više

Uđite u novo doba biometrijskih pristupnih sustava!



Čitač otiska prsta ekey dLine

Tehnički podaci:

Opskrbni napon: 12-24 VDC

Dimenzije ŠxVxD: 22,5 x 47 x 16 mm

Snaga: cca. 0,7 W

Temperaturno područje: -25 do +70°C

Klasa zaštite: IP56 (sa dekorativnim elementom)

Preporučena visina ugradnje: 155 cm

Tvornički broj: 201001

Br.art	Izvedba	JM	Cijena KM	za
102 209 321	bez ukrasnog elementa	kom	552,00	1 kom

Grupa proizvoda C51



Adapter kabel s montažnom pločicom - set ekey dLine

Opseg isporuke:

Adapter kabel 0,1 m

Montažna pločica

Prijelazni kabel 1 + 2 m

Tvornički broj: 991DL
Odgovara za: alu, PVC

Br.art	JM	Cijena KM	za
102 209 333	kom	214,00	1 kom

Grupa proizvoda C51



Dekoratívni elementi ekey dLine

Dekoratívni element se lijepi.

Opseg isporuke:

Dekoratívna pločica 102209324 se isporučuje sa plastičnim adapterom.

Materijal: nehrđajući čelik

Br.art	Izvedba	Tvornički broj	Odgovara za	Dimenzija mm	JM	Cijena KM	za
102 209 322	nehrđajući čelik	201101	ručka za vrata	52 x 25 x 0,5	kom	23,10	1 kom
102 209 323	crno	201102	ručka za vrata	52 x 25 x 0,5	kom	47,25	1 kom
102 209 324	nehrđajući čelik	201111	krilo	615 x 345 x 3	kom	23,10	1 kom
102 209 325	crno	201112	krilo	615 x 345 x 3	kom	47,25	1 kom

Grupa proizvoda C51

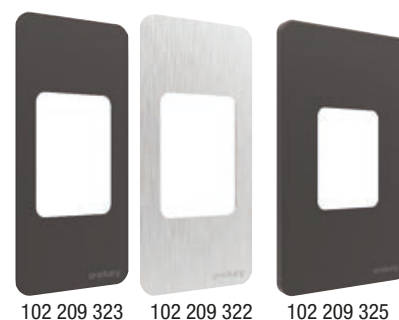
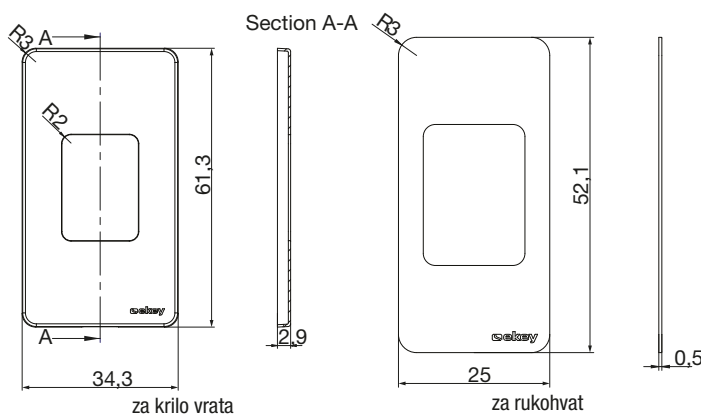

102 209 324

Kabel SE IN-GU SEC A ekey dLine

Kabel za priključivanje SE IN upravljačke jedinice na GU SEC A motor.

Tvornički broj: 990148
Odgovara za: GU SEC A motor
Dimenzija: 3000 mm

Br.art	JM	Cijena KM	za
102 209 328	kom	38,25	1 kom

Grupa proizvoda C51



Tvornički broj 990148

Kabel upravljačke jedinice ekey dLine 4-polni

Ovaj kabel povezuje čitač otiska prstiju ekey dLine sa upravljačkom jedinicom.

Tvornički broj: 201307
Odgovara za: čitač otiska prsta
Dimenzija: 4000 mm

Br.art	Izvedba	JM	Cijena KM	za
102 209 327	4-polni	kom	33,50	1 kom

Grupa proizvoda C51



Napajanje dLine

Tanak dizajn
Univerzalan ulaz 85-264VAC (277VAC operativan)
Klasa izolacije II
Montaža na šinu DIN TS-35/7,5 ili 15

Materijal: plastika crna

Br.art	Izvedba	Tvornički broj	JM	Cijena KM	za
102 209 331	100-240 V AC/ 12 V DC 17,5 mm (1SU)	MWHDR 15-12	kom	80,00	1 kom
102 209 332	100-240 V AC/ 24 V DC 35 mm (2SU)	MWHDR 30-24	kom	80,00	1 kom

Grupa proizvoda C51

**Upravljačka jedinica ekey dLine**

Dual-LED za optičku signalizaciju
WLAN/BLE modul za bežično spajanje
Dva RS-485 sučelja:

- priključak na čitač otiska prsta
- priključak za eksterne komponente

 Gumb za resetiranje (za vraćanje na tvorničke postavke)
Pripremljeno za montažu u štulj

Tehnički podaci:

Napajanje: 12-24 VDC
Dimenzije ŠxVxD: 16 x 117 x 33 mm
Snaga: cca. 0,6 W
Temperaturno područje: -25 do +70°C
Klasa zaštite: IP30
Broj releja: 1
Digitalni ulaz: 1

Tvornički broj: 201201
Dimenzija: 16 x 117 x 33 mm

Br.art	Izvedba	JM	Cijena KM	za
102 209 330	1 relej, 1 digitalni ulaz	kom	552,00	1 kom

Grupa proizvoda C51

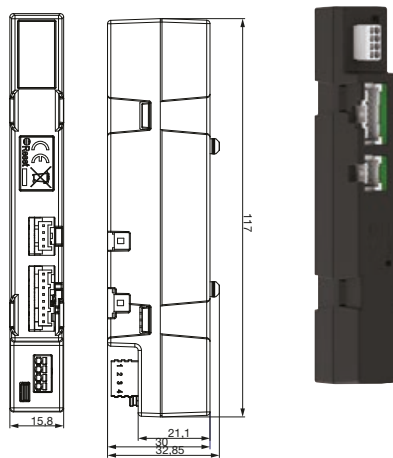
**Tipkovnica Bluetooth Cody Touch**

Cody Touch Bluetooth tipkovnica modernog dizajna. Zahvaljujući novoj inteligentnoj tehnologiji pričvršćivanja, na tipkovnici nema vidljivih vijaka. Integrirana rasvjeta olakšava korištenje u bilo koje doba dana.

Tehnički podaci:

- Klasa zaštite: IP 65
- Temperatura okruženja: -30°C do 50°C
- Priključak: 5 m kabla uklj. sigurnosni vijak i bit nastavak
- Pričvršćivanje zidnom pločom (bez vidljivih vijaka na tipkovnici)
- Zvuk potvrde nakon svakog pritiska tipke
- Osvijetljena akrilna tipkovnica, trajanje osvijetljenja 10 s nakon svake potvrde tipke

Napomena: Za rad je potrebna upravljačka jedinica **Cody Light HF** ili **Cody Universal 1/2!**

Dimenzija: 75 x 75 x 14 mm

Br.art	Izvedba	Boja	JM	Cijena KM	za
102 269 765	osvijetljena akrilna tipkovnica s metalnim okvirom	crna/srebrna	kom	433,00	1 kom

Grupa proizvoda CB7

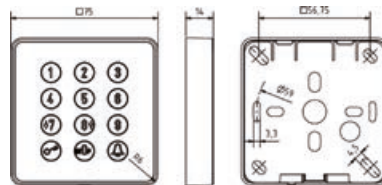

Motor za višestruko zaključavajuću bravu Z-TA Comfort

U kombinaciji s bravom Z-TA Comfort: visoka sigurnost zbog samostalnog zaključavanja kljuna i zasuna. Standardizirana obrada s istim ugradbenim dimenzijama za sva krila u kojima su integrirana open Door-rješenja. Protuprovalna zaštita: upravljačka jedinica je zaštićena od pristupa neovlaštenim osobama. Maksimalna udobnost zbog nečujnog motora brave, jednostavno postavljanje i skidanje krila zbog utičnog kabela.

Napon: 12- 24VDC istosmjerna struja najm. 1,5 A
 Tvornički broj: 104130
 Visina brave: 37 mm
 Širina brave: 209 mm
 Materijal: aluminij srebrni

Br.art	JM	Cijena KM	za
102 207 672	kom	314,00	1 kom

Grupa proizvoda 200 234

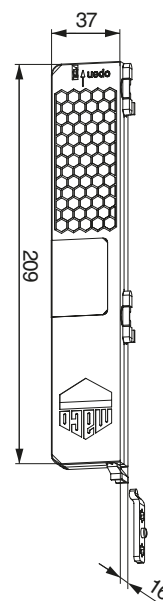
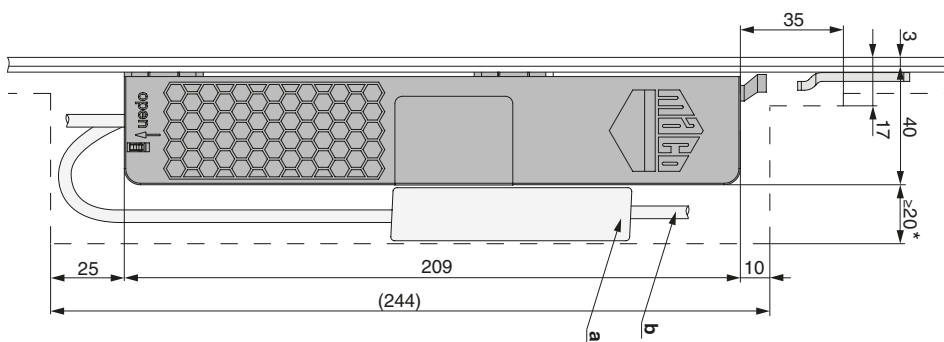

ISEO

Industrijski dvostruki cilindar F3

- EU profilni cilindar, 5 pinova

Opseg isporuke:

cilindar sa 3 ključa, pričvrtni vijak 65 mm, zapakirano u najlonskoj vrećici.

Tip: F3
 Izvedba: okrugli ključ
 Materijal: mesing poniklani

Br.art	Duljina A / B mm	Duljina C mm	JM	Cijena KM	za
102 211 528	35 / 35	70	kom	15,20	1 kom
102 218 195	45 / 50	95	kom	19,35	1 kom
102 218 443	30 / 10	40	kom	10,50	1 kom
102 218 444	30 / 30	60	kom	13,70	1 kom
102 218 445	30 / 35	65	kom	14,50	1 kom
102 218 446	30 / 40	70	kom	14,95	1 kom
102 218 447	30 / 45	75	kom	15,80	1 kom
102 218 448	30 / 50	80	kom	16,55	1 kom
102 218 449	30 / 60	90	kom	18,10	1 kom
102 218 450	30 / 70	100	kom	20,50	1 kom
102 218 451	35 / 40	75	kom	16,05	1 kom
102 218 453	40 / 40	80	kom	16,55	1 kom
102 218 454	40 / 45	85	kom	17,15	1 kom
102 218 455	40 / 50	90	kom	18,25	1 kom
102 218 456	40 / 55	95	kom	18,85	1 kom
102 218 457	50 / 50	100	kom	19,60	1 kom

Grupa proizvoda YE4

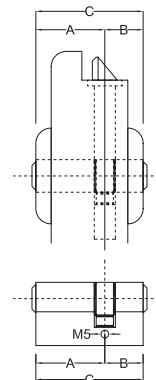

GEZE

EN 1154

Zatvarač za vrata TS 3000 V

Bez vodilice.

U skladu s normom EN 1154.

Snaga zatvaranja može se regulirati EN 1-4.

Hidraulički završni moment i brzina zatvaranja mogu se regulirati s prednje strane. Za protupožarna i protudimna vrata (kod montaže na krilo vrata s montažnom pločicom).

Nije dopuštena primjena kočnice na protupožarnim vratima.

Ugradnja: montaža na krilo sa strane spojnice-montaža na dovratnik sa suprotne strane spojnice
Širina krila do: 1100 mm

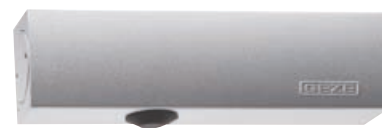

Br.art	Boja	JM	Cijena KM	za
102 280 259	srebrna	kom	220,50	1 kom

Grupa proizvoda 200 221

GEZE

EN 1154

Zatvarač za vrata TS 5000

Bez vodilice.

U skladu s normom EN 1154.

Snaga zatvaranja može se regulirati EN 2-6.

Hidraulički završni moment i brzina zatvaranja mogu se regulirati.

Sve se funkcije mogu namjestiti s prednje strane.

Primjenjiv za desna i lijeva vrata s otvaranjem u jednom smjeru.

Za protupožarna i protudimna vrata (kod montaže vratnog krila s montažnom pločom).

Nije dopuštena primjena kočnice na protupožarnim vratima.

Ugradnja: montaža na krilo sa strane spojnice-montaža na dovratnik sa suprotne strane spojnice
Širina krila do: 1400 mm



Br.art	Boja	JM	Cijena KM	za
102 280 771	srebrna	kom	393,00	1 kom

Grupa proizvoda 200 221

Pribor				
Br.art	Opis	JM	Cijena KM	za
102 280 696	GEZE montažna ploča za TS 4000/5000, srebrna	kom	13,75	1 kom

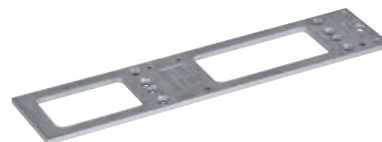

GEZE

EN 1154

Vodilica bez kočnice TS 3000/TS 5000

Izvedba: bez kočnice
Ugradnja: montaža na strani spojnice

Br.art	Boja	JM	Cijena KM	za
102 280 775	srebrna	kom	56,60	1 kom

Grupa proizvoda 200 221



GEZE

Kočnica

Ugradnjom kočnice u vodilicu omogućuje se zaustavljanje vrata između 80° i 130°.

Jačina kočenja je podesiva i može se isključiti.

Nije dopušteno na protupožarnim i protudimnim vratima!

Izvedba: za Standard vodilice

Br.art	Boja	JM	Cijena KM	za
102 280 749	srebrna	kom	44,95	1 kom

Grupa proizvoda 200 221





EN 1154

Zatvarač za vrata TS 5000 L**Bez klizne vodilice.**

Zatvarač za vrata prema EN 1154 A.

Podesiva snaga zatvaranja veličina 2-6.

Optički prikaz veličina.

Mogućnost namještanja prigušivača otvaranja, hidrauličkog završnog udarca i toplinski stabilizirane brzine zatvaranja.

Sve funkcije moguće je namjestiti s prednje strane.

Za desno i lijevo postavljena vrata primjenjiv bez prilagodbe.

Na protupožarna i protudimna vrata (prilikom montaže vrata s podloškom).

Nije dopuštena primjena mehaničkog zaustavljanja na protupožarnim i protudimnim vratima.

Ugradnja: montaža vratnog krila suprotno ovjesu, montaža dovratnika na strani ovjesa

Širina krila do: 1400 mm



Br.art	Boja	JM	Cijena KM	za
102 280 667	srebrna	kom	393,00	1 kom

Grupa proizvoda 200 221



EN 1154

Vodilica BG bez kočnice

Zaustavljač moguće naknadno ugraditi.

Izvedba: bez kočnice

Ugradnja: montaža na strani spojnice

Br.art	Boja	JM	Cijena KM	za
102 280 794	srebrna	kom	67,50	1 kom

Grupa proizvoda 200 221

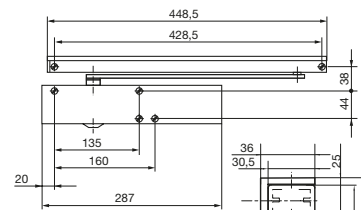
**Zatvarač za vrata TS 1000 EN 2-3**

- s polugom
- varijabilna snaga zatvaranja u dvije veličine pomoću jednostavnog zakretanja podnožja ležaja za polugu: snaga zatvaranja veličina 2 prema EN 1154 za širine krila vrata do 850 mm, snaga zatvaranja veličina 3 prema EN 1154 za širine krila vrata do 950 mm.
- moguće podešavanje brzine zatvaranja i hidrauličkog završnog udarca.
- montaža na krilo i dovratnik
- širina krila do 950 mm

Pakiranje: SK6

Br.art	Izvedba	Boja	Sadržaj kom	EAN kod	JM	Cijena KM	za
105 020 400	bez kočnice	boja srebra	1	4106030719939	kom	70,90	1 kom
105 020 402	bez kočnice	bijela RAL 9016	1	4106030719953	kom	70,90	1 kom

Grupa proizvoda 200 221



ISEO**Zatvarač za vrata IS20 s polugom, EN 2/3/4**

Može se montirati na sve tipove vrata težine do 80 kg i širine do 950 mm
 Podešavanje: brzina zatvaranja, završni udar ili tiho zatvaranje.

Ugradnja: montaža vratnog krila na strani spojnice, montaža na dovratak-suprotno strani spojnica
 Izvedba: bez kočnice
 Širina krila do: 950 mm
 Komponenta: zatvarač za vrata

Br.art	Boja	JM	Cijena KM	za
102 209 617	srebrna	kom	53,50	1 kom
102 209 619	crna	kom	53,50	1 kom
102 209 618	bijela	kom	53,50	1 kom

Grupa proizvoda 200 C76



102 209 619 / 622

dormakaba**Zatvarač za vrata TS 68**

Izvedba: s mehanizmom poluga bez mogućnosti blokiranja
 Širina krila do: 1100 mm
 Duljina: 220 mm
 Širina: 53.5 mm
 Visina: 45 mm

Br.art	Boja	JM	Cijena KM	za
102 224 510	srebrna	kom	103,50	1 kom

Grupa proizvoda 200 223



EN 1154

GEZE**Zatvarač za vrata TS 4000, EN 1-6 bez poluge****Bez poluge.**

Prema normi EN 1154 A, podešavanje snage zatvaranja s prednje strane u veličinama 1-6, brzina zatvaranja i ublaživanje otvaranja. Standardna montaža na krilu vrata/strana spojnice.

U kombinaciji s kočnicom nije dopušteno za protupožarna i protudimna vrata.

Ugradnja: montaža vratnog krila na strani spojnice, montaža na dovratnik-suprotno strani spojnice
 Izvedba: bez poluge
 Širina krila do: 1400 mm

Br.art	Boja	JM	Cijena KM	za
102 280 184	srebrna	kom	246,50	1 kom

Grupa proizvoda 200 221



EN 1154

GEZE**Poluge za TS 2000 / TS 4000/TS 4000 E/EFS**

Kod izvedbe s kočnicom: područje zaustavljanja 80 - 150°.
 Kod protupožarnih vrata poluga nije dopuštena.

Izvedba: s kočnicom (mogućnost isključivanja)

Br.art	Boja	JM	Cijena KM	za
102 280 192	srebrna	kom	75,70	1 kom

Grupa proizvoda 200 221





Garnitura kvaka Comfort

Napomena:

bez rozete za ključ, s povratnom oprugom

Opseg isporuke: 1 par

Kvadratni trn:	8 mm
Duljina:	130 mm
Širina:	31 mm
Visina:	61 mm
Mogućnost zaključavanja:	Ne
Izvedba:	skriveno pričvršćenje
Materijal:	aluminij
Debljina vrata:	0 - 75 mm
Rozeta:	31 x 67 mm



Br.art	Tvornički broj	Boja	JM	Cijena KM	za
102 219 572	A3060R9010	bijela	kom	18,20	1 kom
102 219 573	A3060NEOPA	crna mat	kom	18,20	1 kom
102 219 574	A3060ARGEN	srebrna	kom	18,20	1 kom

Grupa proizvoda YA2



Garnitura kvaka-kugla Comfort

Materijal:	aluminij
Kvadratni trn:	8 mm
Duljina:	76 / 130 mm
Širina:	31 mm
Visina:	54,5 / 61 mm
Debljina vrata:	0 - 75 mm
Rozeta:	31 x 67 mm
Izvedba:	skriveno pričvršćenje
Mogućnost zaključavanja:	Ne



Br.art	Boja	JM	Cijena KM	za
102 211 643	bijela	GT	24,40	1 GT
102 211 644	crna	GT	24,40	1 GT
102 211 645	siva	GT	24,40	1 GT

Grupa proizvoda YA2



Rozeta za cilindar Comfort

Duljina:	65,5 mm
Širina:	31,5 mm
Visina:	7 mm
Priprema:	PZ
Materijal:	rozeta zamak, podloška najlon, vijci čelik pocinčani

Br.art	Tvornički broj	Boja	JM	Cijena KM	za
102 219 582	A2129R9010.5	bijela	kom	3,90	1 kom
102 219 583	A2129NEOPA.5	crna mat	kom	3,90	1 kom
102 219 584	A2129ARGEN.5	srebrna	kom	3,90	1 kom

Grupa proizvoda YA2





Garnitura kvaka MARCO

- fiksna okretna
- skriveno pričvršćenje

Prema standardu EN1906: ne
 Kvadratni trn: 8 pojedinačno mm
 Rozeta: 31,5 x 61,5 x 10 mm
 Pričvrtni pribor: vijci M5
 Priprema: PZ
 Izvedba: s povratnom oprugom, podkonstrukcija: nehrđ. čelik
 Izvedba 2: fiksna okretna
 Vatrootporno: ne
 Ispitano prema normi: ne



Br.art	Materijal	Površinska obrada	Debljina vrata mm	JM	Cijena KM	za
102 237 276	nehrđajući čelik	mat	35 - 65	GT	32,55	1 GT
102 237 279	nehrđajući čelik	crna	36 - 65	GT	55,70	1 GT

Grupa proizvoda 200 279 C37



Garnitura kvaka RIGA

- fiksna okretna
- skriveno pričvršćenje

Prema standardu EN1906: ne
 Kvadratni trn: 8 pojedinačno mm
 Rozeta: 31,5 x 61,5 x 10 mm
 Pričvrtni pribor: vijci M5
 Priprema: PZ
 Izvedba: s povratnom oprugom, podkonstrukcija: nehrđ. čelik
 Izvedba 2: fiksna okretna
 Vatrootporno: ne
 Ispitano prema normi: ne



Br.art	Materijal	Površinska obrada	Debljina vrata mm	JM	Cijena KM	za
102 237 277	nehrđajući čelik	mat	35 - 65	GT	32,25	1 GT

Grupa proizvoda 200 279 C37

Trn za kvaku-kuglu br.4/3

Navoj: M 12
 Materijal: čelik
 Površinska obrada: pocinčano
 Izvedba: sa aksijalnim provrtom



Br.art	Kvadratni trn mm	Duljina mm	Debljina vrata mm	JM	Cijena KM	za
102 249 577	8	140	- 95	kom	6,50	1 kom

Grupa proizvoda 200 279



Ovalna rozeta za cilindar

Rozeta: 32 x 62 x 10 mm
 Priprema: PZ
 Izvedba: podkonstrukcija nehrđajući čelik
 Razmak rupa: 50 mm



Br.art	Materijal	Površinska obrada	JM	Cijena KM	za
102 237 271	nehrđajući čelik	mat	kom	7,70	1 kom
102 237 282	nehrđajući čelik	crno mat	kom	11,80	1 kom

Grupa proizvoda 200 279 C37



Kugla za vrata fiksna na ovalnoj rozeti

- podešeno za trn s navojem M12
- skriveno pričvršćenje
- podkonstrukcija nehrđajući čelik

Rozeta: 32 x 62 x 10 mm
Izvedba: fiksno
Kugla ø: 50 mm

Br.art	Materijal	Površinska obrada	JM	Cijena KM	za
102 237 269	nehrđajući čelik	mat	kom	43,35	1 kom
102 237 280	nehrđajući čelik	crno	kom	64,70	1 kom

Grupa proizvoda 200 279 C37

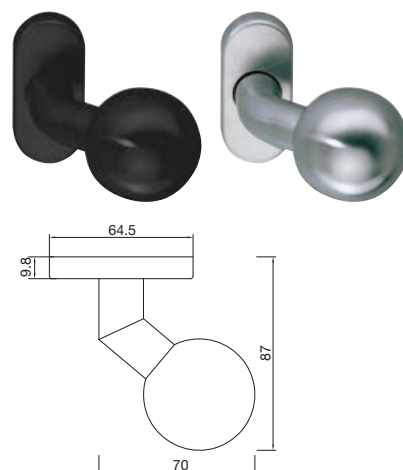
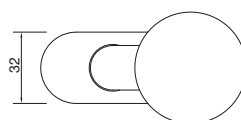

Kugla za vrata okretna na ovalnoj rozeti

- skriveno pričvršćenje
- podkonstrukcija nehrđajući čelik

Kvadratni trn: podešeno za 8 mm
Rozeta: 32 x 62 x 10 mm
Kugla ø: 50 mm
Navoj: -

Br.art	Materijal	Površinska obrada	Izvedba	JM	Cijena KM	za
102 237 274	nehrđajući čelik	mat	fiksno okretna	kom	51,00	1 kom
102 237 281	nehrđajući čelik	crno	fiksna okretna	kom	64,70	1 kom

Grupa proizvoda 200 279 C37

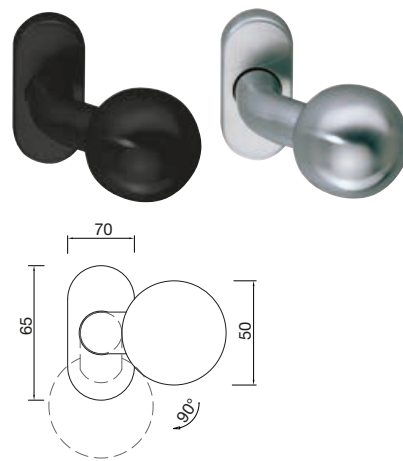
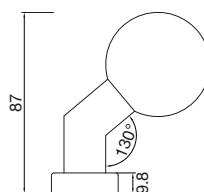

Rukohvat 4810 kosi

Model: 4810
Ugradnja: jednostrano ili u paru
Navoj: M8
Pričvrtni pribor: naručuje se zasebno
Ručkica ø: 30 mm
Izbačaj: 90 mm
Odstojnik ø: 25 mm
Materijal: nehrđajući čelik
Površinska obrada: mat

Br.art	Duljina mm	Razmak rupa mm	Izvedba	JM	Cijena KM	za
102 284 514	350	210	s 2 sokla	kom	79,00	1 kom
102 284 507	400	300	s 2 sokla	kom	83,60	1 kom
102 284 508	500	300	s 2 sokla	kom	92,80	1 kom
102 284 509	600	400	s 2 sokla	kom	102,50	1 kom
102 284 510	800	600	s 2 sokla	kom	119,50	1 kom
102 284 511	1200	900	s 2 sokla	kom	166,00	1 kom
102 284 512	1500	1300	s 3 sokla	kom	187,50	1 kom

Grupa proizvoda 200 279 C39



Pričvrсни pribor za rukohvate M8 obostrano

Sastoji se od:

- 4 pričvršne matice, 2 odstoje čahure \varnothing 12 mm za staklo
- po 2 navojna trna M8 x 30 (staklo) i M8 x 110 (drvo, metal)
- 4 plastične podloge za okrugle rukohvate i nastavke
- 4 plastične podloge za rukohvate s kosim nastavcima

Za dvije točke pričvršćenja.

Ugradnja:	obostrano
Debljina vrata:	8 - 60 mm
Primjena:	drvo, staklo i metal
Odgovara za:	rukohvat \varnothing 25, 30, 32
Bušenje stakla:	14 mm



Br.art	Materijal	Površinska obrada	JM	Cijena KM	za
102 284 480 •	čelik	pocinčano	GT	27,80	1 GT

Grupa proizvoda 200 279 C39

Pričvrсни pribor za rukohvate M8 jednostrano, skriveno

Sastoji se od:

- 2 pričvršne matice
- 2 vijka s navojem za pričvršćivanje u drvo i metal
- 2 plastične podloge za okrugle rukohvate i nastavke
- 2 plastične podloge za rukohvate s kosim nastavcima

Za dvije točke pričvršćivanja.

Ugradnja:	jednostrano skriveno
Primjena:	drvo i metal
Odgovara za:	rukohvat \varnothing 25, 30, 32



Br.art	Materijal	Površinska obrada	JM	Cijena KM	za
102 284 479 •	čelik	pocinčano	PAR	15,00	1 PAR

Grupa proizvoda 200 279 C39

Spojница Cilindrična 3-dijelna

Brza i jednostavna montaža s pločicama **za postavljanje na strani okvira vrata**. Nije potrebna obrada profila.

Trn od nehrđajućeg čelika promjera 12 mm osigurava maksimalnu izdržljivost. Krila spojnice od ekstrudiranog aluminija idealna i za oksidirane površine.

Kut otvaranja do 180°

Ukupna visina 170 mm

Tanak dizajn s estetski poravnatim krilima spojnice, čak i nakon 3D podešavanja:

- horizontalno \pm 1,5 mm
- vertikalano/visina + 4 mm
- potisak + 1 mm

Isporuca uklj. pločicu za montažu na strani okvira.

Opterećenje: 160 kg



Br.art	Materijal	JM	Cijena KM	za
102 210 478	aluminij bijeli	kom	54,90	1 kom
102 210 477	aluminij crni	kom	54,90	1 kom
102 210 476	aluminij sivi	kom	54,90	1 kom

Grupa proizvoda YA2



Spojnica Dinamika 2-dijelna

- za sve uobičajne aluminijske profile
- horizontalno podešavanje ± 3 mm za brzu obradu, podešavanje visine $+ 4 / - 1$ mm bez skidanja krila, podešavanje potiska ± 1 na ugrađenom krilu

Okretna točka: 20,5 mm
 Osovinski razmak: 67 mm
 Opterećenje: 160 kg
 Smjer: univerzalno

Br.art	Materijal	JM	Cijena KM	za
102 219 519	aluminij bijela RAL 9016	kom	26,50	1 kom
102 219 520	aluminij crna mat	kom	26,50	1 kom
102 219 521	aluminij srebrno eloksirana	kom	26,50	1 kom

Grupa proizvoda YA2



Dinamika pribor

Sustav: Dinamika 2-dijelne ili 3-dijelne spojnice
 Boja: srebrno
 Materijal: čelik pocinčani

Br.art	Tvornički broj	Duljina mm	JM	Cijena KM	za
102 219 547	A8010.14	56	kom	3,50	1 kom
102 219 548	A8010.15	66	kom	3,75	1 kom
102 219 546	A8010.13	46	kom	2,65	1 kom

Grupa proizvoda YA2



Spojnica TOP RAPID 2-dijelna

Odgovara za: aluminijske profile sa euro utorom
 Smjer: univerzalno lijevo/desno
 Opterećenje: 80 kg
 Materijal: ekstrudirani aluminij, sa najlonskim čahurama - spojnica; trn i pričvrtni vijci M5 od nehrđajućeg čelika, predmontirano

Br.art	Boja	Tvornički broj	JM	Cijena KM	za
102 219 444	bijela RAL 9010	A9211R9010.3	kom	3,60	1 kom
102 219 445	crna mat	A9211NEOPA.3	kom	3,60	1 kom
102 219 446	srebrna	A9211ARGEN.3	kom	3,60	1 kom

Grupa proizvoda YA2

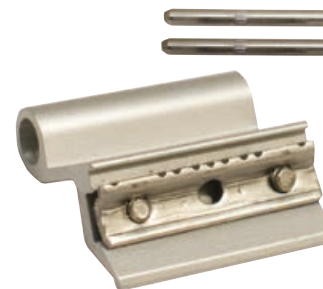

Spojnica Slim Rapid 2-dijelna

Odgovara za aluminijske profile s euro utorom.
 • horizontalno podešavanje ± 1 mm, podešavanje potiska ± 0.5 mm

Odgovara za: aluminijske profile sa euro utorom
 Smjer: univerzalno lijevo/desno
 Opterećenje: 120 kg
 Materijal: spojnica - ekstrudirani aluminij, čahura - najlon, trnovi i predmontirani vijci - nehrđajući čelik

Br.art	Boja	Tvornički broj	JM	Cijena KM	za
102 219 556	bijela	A8060R9010	kom	20,80	1 kom
102 219 557	crna mat	A8060NEOPA	kom	20,80	1 kom
102 219 558	srebrna	A8060ARGEN	kom	20,80	1 kom

Grupa proizvoda YA2



Okovi za podizno-klizna vrata

Više informacija na upit.

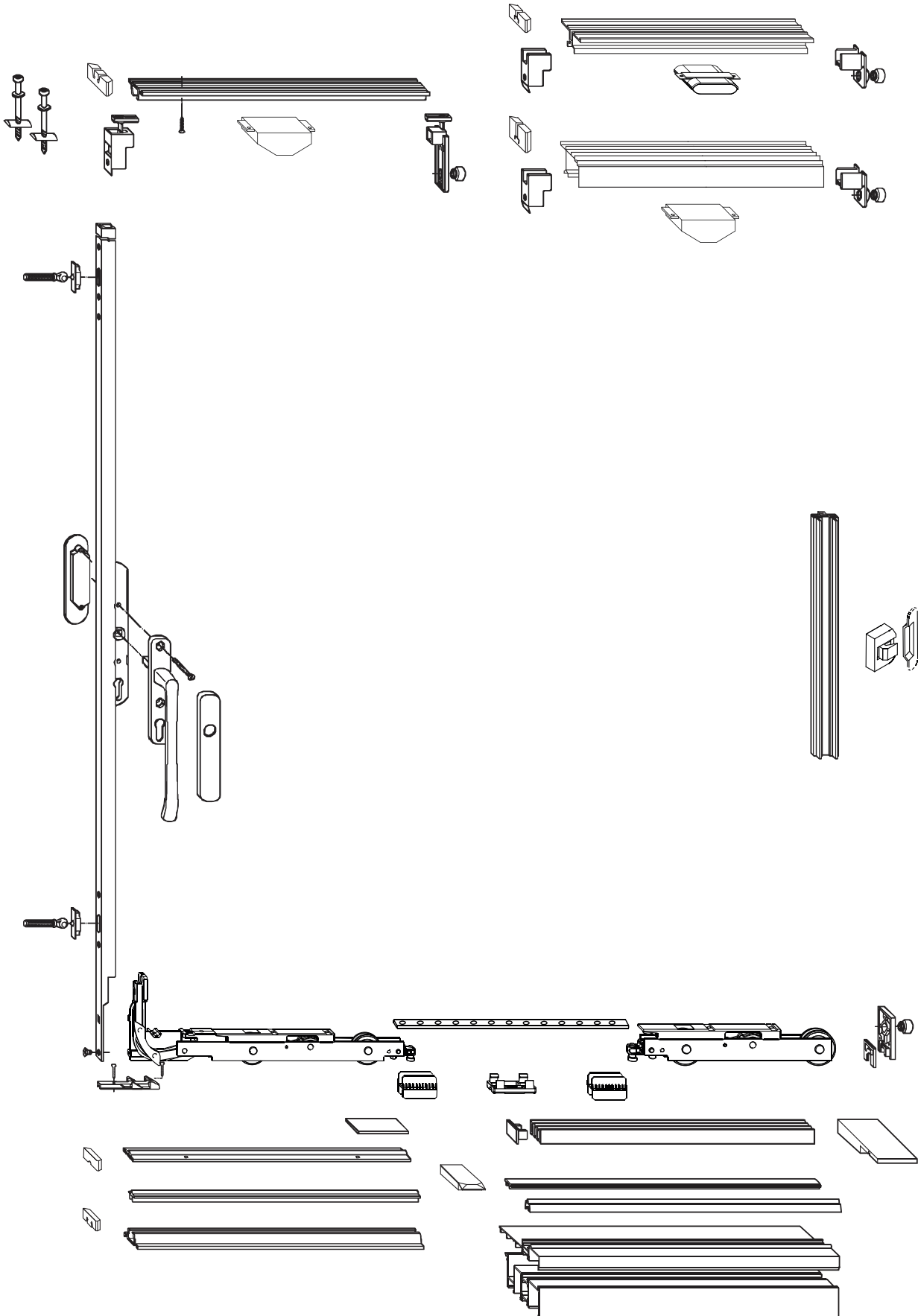

DEWALT**18 V 5,0 Ah****Aku odvijač - bušilica DCD 791 P2**

XR bušilica - odvijač bez četkica sa novom aku tehnologijom. Velika snaga, kompaktne dimenzije, optimalno podešen 2-brzinski pogon za perfektan prijenos snage. Modul okretnog momenta 15-stupnjeva, sigurnosna elektronika, blokada vretena, jednostavno podešavanje brzine za točno bušenje i precizno zavrtnanje, integrirana LED-lampica, 3 stupnja sa snagom osvjetljavanja do 77 Lumena.

Isporuka uklj. 2 aku Li-Ion baterije, brzi punjač (za 10,8 do 18,0 Volt XR-klizne aku baterije), 1,5-13 mm brzosteznu glavu, kuku za pojas, magnetni držač bitova, T-STAK-Box.

Kapacitet po IEC:	5 Ah
Broj okretaja u praznom hodu:	0-550, 0-2000 o/min
Jaki okretni moment maks.:	70 N·m
Meki okretni moment maks.:	27 N·m
Učink bušenja drvo:	40 mm
Učink bušenja čelik:	13 mm
Broj baterija:	2 kom

Br.art	Izvedba	Napon	Težina kg	JM	Cijena KM	za
101 184 305	Li-Ion	18V	1.7	kom	730,00	1 kom

Grupa proizvoda B27

**DEWALT****18 V AKKU+****Aku-udarni odvijač DCF 887 NT**

Najnovija generacija visokoučinkovitih udarnih odvijača 1/4" s motorom bez četkica i pogonom s tri brzine. 3 razine elektroničke regulacije brzine i udarca, prsten s tri LED diode, ergonomski gumirana ručka.

Bez aku baterije i punjača.

Broj okretaja u praznom hodu:	0-1000, 0-2800, 0-3250 o/min
Broj udara u praznom hodu:	0-400, 0-2800, 0-3800 o/min
Prihvati:	1/4" unutarnji šesterokut
Okretni moment maks.:	205 N·m
Vijci ø maks.:	M 12
Broj baterija:	0 kom

Br.art	Izvedba	Napon	Težina kg	JM	Cijena KM	za
101 184 307	Li-Ion	18V	1.3	kom	290,00	1 kom

Grupa proizvoda B27

**DEWALT****18 V AKKU+****Aku-kutna brusilica DCG 405 NT**

Kompaktno kućište za rad u uskim prostorima. Motor bez četkica, sigurnosna spojka i kočnica motora. Brzo podešavanje zaštitne maske bez alata. Brzoizmjenjiva matica za brzu izmjenu brusnih ploča. Gumirana površina štiti stroj i produljuje vijek trajanja. Meki start i zaštita od povratnog udarca za veću sigurnost. **S kliznim prekidačem.**

Bez baterije i punjača.

Isporuka uklj. dodatnu ručku, zaštitnu haubu, ključ, T-STAK-Box II.

Broj okretaja u praznom hodu:	9000 o/min
Podešavanje brzine obrtaja:	ne
Vretenasti navoj:	M14
Ploča ø:	125 mm
Broj baterija:	0 kom

Br.art	Izvedba	Napon	Težina kg	JM	Cijena KM	za
101 184 224	Li-Ion	18V	2.5	kom	432,00	1 kom

Grupa proizvoda B27



Univerzalni držač bita s trajnim magnetom i sigurnosnim prstenom

S čahuricom od nehrđajućeg čelika.

Izvedba: s permanentnim magnetom i sigurnosnim prstenom



Br.art	Tip	Pogon	Prihvat	Duljina mm	JM	Cijena KM	za
101 155 431	899/4/1	1/4"-šesterokut	1/4"-šesterokut	50	kom	5,61	1 kom

Grupa proizvoda A00 A52



Bit nastavak 1/4" šesterokut Phillips

Bitovi s oznakom u boji.

Pogon: 1/4"-šesterokut
Prihvat: Phillips



Br.art	Tip	Veličina	Duljina mm	JM	Cijena KM	za
101 155 475	6123	PH 1	25	kom	0,80	1 kom
101 155 476	6123	PH 2	25	kom	0,80	1 kom
101 155 477	6123	PH 3	25	kom	0,80	1 kom

Grupa proizvoda A00 A46 A47



Bit nastavak 1/4" šesterokut Pozidriv

Bitovi s oznakom u boji.

Pogon: 1/4" šesterokut
Prihvat: Pozidriv



Br.art	Tip	Veličina	Duljina mm	JM	Cijena KM	za
101 155 506	6133	PZ 1	25	kom	0,80	1 kom
101 155 507	6133	PZ 2	25	kom	0,80	1 kom
101 155 508	6133	PZ 3	25	kom	0,80	1 kom

Grupa proizvoda A00 A46 A47



Bit nastavak 1/4" šesterokut Torx®

Bitovi s oznakom u boji.

Pogon: 1/4"-šesterokut
Prihvat: Torx®



Br.art	Tip	Veličina	Duljina mm	JM	Cijena KM	za
101 155 461	6143	TX 10	25	kom	0,99	1 kom
101 155 462	6143	TX 15	25	kom	0,99	1 kom
101 155 463	6143	TX 20	25	kom	0,99	1 kom
101 155 464	6143	TX 25	25	kom	0,99	1 kom
101 155 465	6143	TX 27	25	kom	0,99	1 kom
101 155 466	6143	TX 30	25	kom	0,99	1 kom
101 155 467	6143	TX 40	25	kom	0,99	1 kom

Grupa proizvoda A00 A46 A47



Bit-set PB 32 - CR

Nastavci označeni bojom, zbog lakšeg i bržeg odabira

Sadržaj: magnetni držač biteva 60 mm (brzoizmjenjivi)

1 adapter s kuglom 25 mm za 1/4",

po 1 bit SL 3, 4, 5, 6,

1 x PH1, 2 x PH2, 1 x PH3,

1 x PZ1, 2 x PZ2, 1 x PZ3,

po 1 bit 3, 4, 5, 6,

po 1 bit TX10, TX15, TX20, TX25, TX27, TX30, T40,

po 1 bit TT10, TT15, TT20, TT25, TT27, TT30, TT40.

Veličina kompleta: 32-dijel.



Br.art	Tip	Prihvat	Duljina mm	JM	Cijena KM	za
101 109 828	PB32-CR	ravni	25	kom	40,80	1 kom

Grupa proizvoda A66



Rezna ploča tanka

Čiste rezane površine, minimalni rub kod profila, cijevi, limova, čeličnih sjajli i kabela. Velika brzina rezanja - ekstremna točnost i malo toplinsko opterećenje predmeta obrade. Bez željeza, sumpora i klora = 0,1%.

Bušenje: 22,23 mm
Izvedba: ravna
Primjena: čelik i nehrđajući čelik
Oblik: 41

Br.art	ø mm	Debljina mm	Broj okretaja maks. o/min	JM	Cijena KM	za
101 125 040	115	1	13280	kom	2,81	1 kom
101 125 041	125	1	12220	kom	2,89	1 kom
101 125 042	230	1.9	6640	kom	7,79	1 kom

Grupa proizvoda A00 B99



Brusna lamelna ploča

Konusni oblik. Povoljne univerzalne brusne ploče za brušenje površina, odstranjivanje varova i šavova, skidanje hrđe, struganja laka i mase za poravnanje površine.

Bušenje: 22,23 mm
Materijal: cirkonski korund
Oblik: 27A

Br.art	ø mm	Veličina zrna	Broj okretaja maks. o/min	JM	Cijena KM	za
101 125 653	125	40	12200	kom	6,24	1 kom
101 125 654	125	60	12200	kom	6,24	1 kom
101 125 655	125	80	12200	kom	6,24	1 kom

Grupa proizvoda A00 B99



Spiralno svrdlo Sprint Master DIN 338 RN

Univerzalno spiralno svrdlo, **visoke elastičnosti**. Pogodno za **uporabu na ručnim bušilicama**. Za obradu legiranog i ne-legiranog čelika. Oštre oštrice, stoga je potrebno manje snage guranja čak i pri većim promjerima. **30% brže i 3 x dulji rok trajanja** zahvaljujući **djelomično kaljenom steznom utoru**. Vrhunska žilavost i otpornost na uvijanje.

DIN: 338 RN
Prihvat: cilindrični
Materijal: HSS
Izvedba: vršni kut 118° i stožasto brušeno

Br.art	Svrdlo ø mm	Ukupna duljina mm	Duljina utora mm	JM	Cijena KM	za
101 114 026	1.5	40	18	kom	1,17	1 kom
101 114 031	2	49	24	kom	1,17	1 kom
101 114 036	2.5	57	30	kom	1,17	1 kom
101 114 041	3	61	33	kom	1,22	1 kom
101 114 043	3.2	65	36	kom	1,35	1 kom
101 114 046	3.5	70	39	kom	1,44	1 kom
101 114 049	3.8	75	43	kom	1,98	1 kom
101 114 051	4	75	43	kom	1,53	1 kom
101 114 053	4.2	75	43	kom	1,53	1 kom
101 114 056	4.5	80	47	kom	1,71	1 kom
101 114 061	5	86	52	kom	1,89	1 kom
101 114 066	5.5	93	57	kom	1,98	1 kom
101 114 071	6	93	57	kom	2,34	1 kom
101 114 076	6.5	101	63	kom	2,52	1 kom
101 114 081	7	109	69	kom	3,15	1 kom
101 114 091	8	117	75	kom	3,69	1 kom
101 114 096	8.5	117	75	kom	3,73	1 kom
101 114 101	9	125	81	kom	4,32	1 kom
101 114 111	10	133	87	kom	5,22	1 kom
101 114 112	10.5	133	87	kom	5,67	1 kom
101 114 113	11	142	94	kom	6,66	1 kom
101 114 115	12	151	101	kom	8,10	1 kom
101 114 117	12.5	151	101	kom	6,93	1 kom

Grupa proizvoda A00 A10 A24

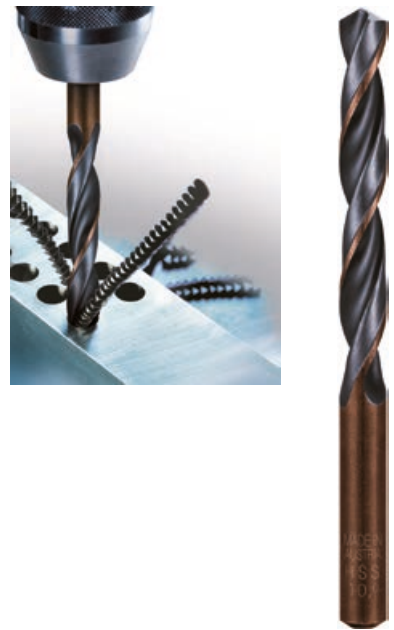

GEBOL



Zaštitne rukavice Eco Grip

Profesionalna kvaliteta. Od finog pletiva bez šavova, lateksom presvučena unutrašnjost za veću udobnost nošenja. Siguran prihvat vlažnih predmeta.
Područja primjene: obrada i prerada metala, drvna industrija, transport i logistika, vrtlarstvo i uređenje krajolika, građevinarstvo i obrt.

Materijal: poliester
Obloga: Crinkle lateks
Norma: EN 388
Kategorija: kategorija II



Br.art	Veličina	Boja	Kod boje	JM	Cijena KM	za
101 175 473	8	crvena/siva	narandžasta	PAR	4,52	1 PAR
101 175 474	9	crvena/siva	bijela	PAR	4,52	1 PAR
101 175 475	10	crvena/siva	žuta	PAR	4,24	1 PAR

Grupa proizvoda AS0 AS1

Schachermayer d.o.o.

BA-Sarajevo 71000, Džemala Bijedića 156
T. +387 (0)33 775 344; +387 (0)33 775 345
F. +387 (0)33 775 330

Odjel unutarnje uređenje

T. +387 (0)33 775 338; +387(0)33 775 339

Odjel građevina - metal - staklo

T. +387 (0)33 775 334; +387 (0)33 775 335

Odjel specijalizirane trgovine

T. +387 (0)33 775 341

BA-Mostar 88000, Bišće polje bb

T. +387 (0)36 350 302

F. +387 (0)36 352 781

SCH Internacionalno

Mađarska - Češka - Slovenija - Slovačka -
Austrija - Poljska - Hrvatska - Bosna i Hercegovina -
Rumunija - Srbija - Italija - Njemačka



www.schachermayer.ba
E. info@schachermayer.ba