

akcija

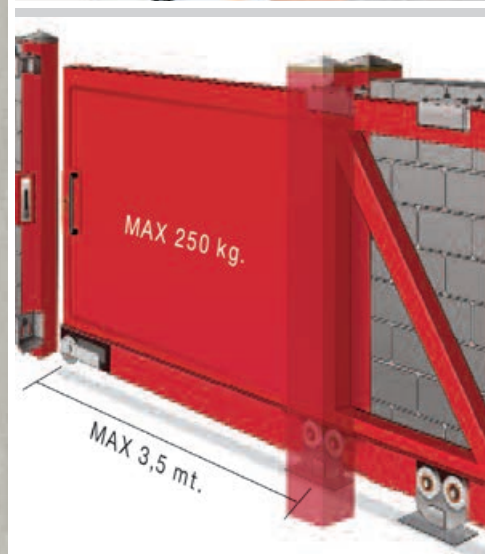

građevina-metal-staklo

express | 02/2020

SGH
schachermayer

Cijene su neto bez PDV-a i važe do 31.8.2020 ili do isteka zaliha. | Osim u slučaju velikog povećanja/smanjenja cijena sirovina.
Cijene važe samo za registrovane kupce.

HOPPE
Prava kvaka.

SecuSan® Sertos®

GARNITURA KVAKA AMSTERDAM SECUSAN SA ROZETOM

SecuSan® – novi higijenski standard

SecuSan® je specijalna površina koja sprječava razvoj mikroba. Visoka razina higijenske sigurnosti potvrđena je u neovisnim laboratorijskim i praktičnim testovima.

SecuSan® je vrlo učinkovit zbog brzog razvoja antimikrobnih svojstava. Zahvaljujući tome SecuSan okovi savršeno su rješenje za primjenu u medicinskim ustanovama, ljekarnama, staračkim domovima, vrtićima, školama i drugim javnim objektima, odnosno na svim mjestima, na kojim treba osigurati higijensku zaštitu uz brzo djelovanje, ekonomičnost i čuvanje okoliša.

Zahvaljujući svojim higijenskim i funkcionalnim svojstvima SecuSan® kvake savršeno su rješenje za razne industrijske primjene, kao i za ugostiteljske objekte i hotele. One ispunjavaju zahtjeve visoke higijenske zaštite.

SecuSan® okovi

- odmah su djelotvorni protiv mikroba
- djeluju preventivno
- dugotrajni su i otporni na trošenje

Napomena: SecuSan® garniture kvaka prikladne su samo za unutarnju upotrebu!



od **83,90** KM

Materijal: nehrđajući čelik mat
 Pričvrсни pribor: vijci M5
 Prema standardu EN1906: 4
 Rozeta: ø 52 x 10 mm
 Kvadratni trn: 8,5 mm
 Debljina vrata: 40 - 45 mm
 Izvedba: utiskujući spoj sa kugličnim uklapanjem Sertos
 Izvedba 2: SecuSan

Br.art	Priprema	Vatrootporno	JM	Cijena KM
102 202 974 •	BB	ne	GT	83,90
102 202 976 •	PZ	ÖNORM B3859	GT	99,85
102 202 975 •	WC	ne	GT	103,20

MARCHESI
made in Italy

360°

GARNITURA KVAKA MOSKAU S ROZETOM



od **14,70** KM

Materijal: nehrđajući čelik
 Dekor: mat
 Prema standardu EN1906: 2
 Rozeta: ø 52 x 10 mm
 Kvadratni trn: 8 mm trn pojedinačno s čahurom za redukciju na 8,5 mm
 Pričvrсни pribor: samourezujući vijci
 Debljina vrata: 38 - 45 mm
 Izvedba: okretna s mehanizmom povratne opruge

Br.art	Priprema	Vatrootporno	JM	Cijena KM
102 253 755	BB	ne	GT	14,70
102 253 756	PZ	ne	GT	14,70
102 253 757	WC	ne	GT	26,50

MARCHESI
made in Italy

360°

GARNITURA KVAKA S ROZETOM GEHRUNG



od **17,50** KM

Materijal: nehrđajući čelik
 Dekor: crno mat
 Prema standardu EN1906: 2
 Rozeta: ø 50 x 10 mm
 Kvadratni trn: 8 mm trn pojedinačno s čahurom za redukciju na 8,5 mm
 Pričvrсни pribor: samourezujući vijci
 Izvedba: s povratnom oprugom

Br.art	Priprema	Debljina vrata mm	JM	Cijena KM
102 253 012	BB	38 - 45	GT	17,50
102 253 013	PZ	38 - 45	GT	17,50
102 253 014	WC	38 - 45	GT	25,50

FSB

NASTAVAK ZA KVAKU ZA OTVARANJE POD-LAKTICOM

Otvaranje vrata bez dodirivanja kvake za zaštitu od virusa.

U javnim objektima postoji veći rizik od zaraze virusima ili bakterijama. Prenositelji klica su, prije svega, predmeti koji se dodiruju, posebno kvake na vratima. To je posebno izraženo u zgradama s uredima ili liječničkim ordinacijama.

Nastavka FSB se postavlja na postojeću kvaku i montira se pomoću dva vijka. Vrata se sada otvaraju pomoću podlaktice, čime se izbjegava direktni kontakt ruke s kvakom.

Napomena:

Za jedna vrata su potrebna dva nastavka - za kvaku s unutarne i vanjske strane.

Nastavak nije prikladan za panik vrata! Pribor za montažu:

- 2 prihvaća
- 2 čahuraste matice
- 2 vijka s upuštenom glavom M5 x 25 mm
- 1 podloga za izjednačavanje

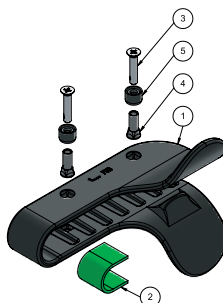
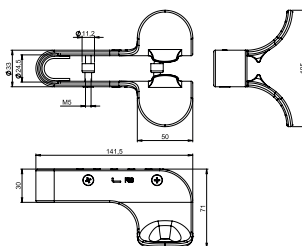

Odgovara za: kvake okruglog ili četvrtastog oblika s \varnothing odn. visinom od 18-25 mm
 Materijal: plastika
 Dekor: crno
 Dubina: 71 mm

Br.art	Širina mm	Visina mm	JM	Cijena KM
102 202 999	141.5	105	kom	44,50 KM



SPOJNICA ZA VRATA K1000

- s pokrivnom kapom
- podešavanje horizontalno $\pm 3/-1,5$ mm
- podešavanje vertikalno $\pm 2,5$ mm
- podešavanje dubine ± 1 mm
- održavanje nije potrebno

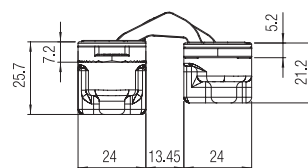

Navedene nosivosti vrijede do visine krila 2100 mm.

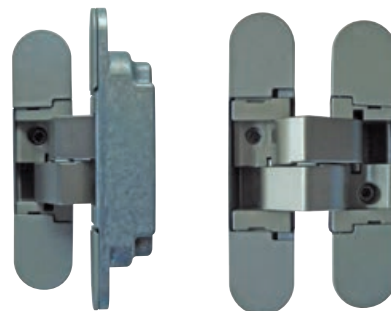

po **13,40** KM

Nosivost: 52 kg kod uporabe 3 spojnice i širine krila do 900 mm, 40 kg kod 2 spojnice
 Debljina vrata min.: 35 mm
 Kut otvaranja: 180°
 Širina prednjice: 24 mm
 Visina prednjice: 110 mm
 Debljina prednjice: 7,2 / 5,2 mm
 Falc na vratima: bez
 Zaštićeno od požara: ne
 Mogućnost podešavanja: trodimenzionalno
 Smjer: univerzalno

Br.art	Materijal	JM	Cijena KM
102 265 503	zamak bijela	kom	13,40
102 265 501	zamak poniklani mat	kom	13,40



ZATVARAČ ZA VRATA TS 1000 C, EN 2-3 S POLUGOM

EN 1154

- s polugom
- varijabilna snaga zatvaranja u dvije veličine pomoću jednostavnog zakretanja podnožja ležaja za polugu: snaga zatvaranja veličina 2 prema EN 1154 za širine krila vrata do 850 mm, snaga zatvaranja veličina 3 prema EN 1154 za širine krila vrata do 950 mm.
- moguće podešavanje brzine zatvaranja i hidrauličkog završnog udarca.
- montaža na krilo i dovratnik
- širina krila do 950 mm

Ugradnja: montaža vratnog krila na strani ovesa, montaža na dovratnik-suprotno ovesu s polugom
 Izvedba: s polugom
 Širina krila do: 950 mm

Br.art	Boja	Izvedba	JM	Cijena KM
102 229 769	srebrna	s kočnicom	kom	67,00
105 020 400	srebrna	bez kočnice	kom	38,00
105 020 402	bijela RAL 9016	bez kočnice	kom	38,00



od **38,00** KM



SPOJNICA ZA MIMOKRETNA VRATA OBOSTRANO, ČELIK PONIKLANI

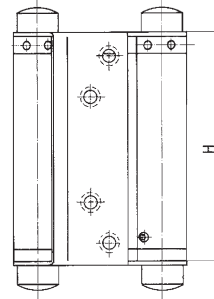
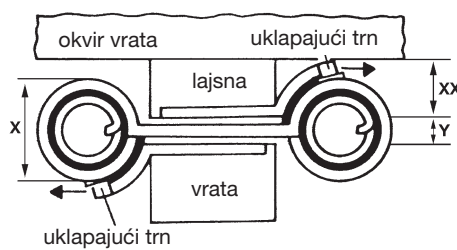

od **66,⁰⁰** KM

Br.art	Veličina	Kotačić ø mm	Nosivost kg	Deblj. mat. mm	Visina zatvarača mm	Debljina letvice mm	Debljina vrata mm	Širina krila maks. mm	JM	Cijena KM
102 283 171 •	29	21	15	10	75	15	18-25	610	PAR	66,00
102 283 172 •	30	21	22	10	100	15	25-30	735	PAR	73,50
102 283 173 •	33	23	27	11	125	16	30-35	735	PAR	86,50
102 283 174 •	36	26	40	12	150	17	35-40	735	PAR	101,50
102 283 175 •	39	29	55	15	175	18	40-45	860	PAR	152,00

UKOPNA BRAVA MIDI 7 / MIDI 8

Uporaba za lijeva i desna vrata okretanjem jezička.

Napomena: Brava je pogodna za vrata do 60 kg.

Opseg isporuke izvedba BB: 1 ključ

Smjer: univerzalno
 Udaljenost: 90 mm
 Trn: 9 mm
 Čeona ploča izvedba: okruglo
 Čeona ploča materijal: čelik pocinčani
 Debljina brave: 13,5 mm
 Širina brave: 80 mm
 Zaključavanja: 2

DO ISTEKA ZALIHA



Br.art	Tip	Način zatvaranja	Ključna mjera mm	Visina brave mm	Širina brave mm	Čeona ploča mjere mm	JM	Cijena KM
102 219 321 •	MIDI 7-C	PZ	40	170	65,5	240 x 18 x 2,5	kom	6,50
102 219 322 •	MIDI 7-W	WC	40	170	65,5	240 x 18 x 2,5	kom	6,90
102 219 323 •	MIDI 8-N	BB	50	175	80	250 x 18 x 3	kom	6,00
102 219 324 •	MIDI 8-C	PZ	50	175	80	250 x 18 x 3	kom	7,30
102 219 325 •	MIDI 8-W	WC	50	175	80	250 x 18 x 3	kom	8,50

od **6,⁵⁰** KM

PRIHVATNIK ZA UKOPNU BRAVU MIDI 7/8

DO ISTEKA ZALIHA

Čeona ploča izvedba: okruglo
 Čeona ploča materijal: čelik pocinčani
 Čeona ploča mjere: 240 x 22 x 2,5 mm

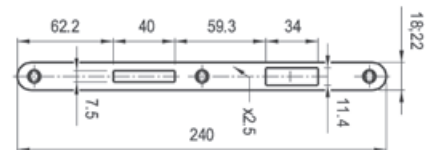

Br.art	Uporaba za	JM
102 219 338 •	MIDI ukopne brave	kom

0,⁷⁰ KM

ISEO**BRAVA ZA PROFILNA VRATA 741N**

Poluautomatska zatvorena
ukopna brava za metalne
okvire, za euro profilne cilindre.



po **9,50** KM

Tip: 741N
Izvedba: s reverzibilnim jezičkom i zasunom
Udaljenost: 85 mm
Debljina brave: 16 mm
Trn: 8 mm
Izbačaj zasuna: 15 mm
Zaključavanja: 1
Način zatvaranja: PZW s izmjenom
Čeona ploča izvedba: ravna
Čeona ploča materijal: kromirano
Visina brave: 174 mm
Materijal brave: čelik pocinčani
Čeona ploča mjere: 238 x 22 x 2,7 mm
Zaštićeno od požara: ne

Br.art	Ključna mjera mm	Širina brave mm	JM	Cijena KM
102 218 478	20	35.5	kom	9,50
102 218 479	25	40.5	kom	9,50
102 218 480	30	45.5	kom	9,50
102 218 481	35	60.5	kom	9,50

ISEO**PRIHVATNIK RAVNI**

- za euro profilne cilindre



Marka: ISEO
Tip: za serije 741 - 743 - 745
Duljina: 238 mm
Širina: 22 mm
Debljina: 3 mm
Materijal: čelik kromirani

Br.art	Materijal	JM
102 218 464	čelik kromirani	kom

3,05 KM

ISEO**INDUSTRIJSKI DVOSTRUKI CILINDAR F3**

- EU profilni cilindar, 5 pinova

Opseg isporuke: cilindar sa 3 ključa, pričvrtni vijak 65 mm,
zapakirano u najlonskoj vrećici.



od **5,80** KM

Tip: F3
Izvedba: okrugli ključ
Materijal: mesing poniklani
Komponenta: industrijski dupli cilindar

Br.art	Duljina A / B mm	Duljina C mm	JM	Cijena KM
102 211 528	35 / 35	70	kom	8,20
102 218 195	45 / 50	95	kom	9,90
102 218 443	30 / 10	40	kom	5,80
102 218 444	30 / 30	60	kom	7,50
102 218 445	30 / 35	65	kom	7,90
102 218 446	30 / 40	70	kom	8,20
102 218 447	30 / 45	75	kom	8,70
102 218 448	30 / 50	80	kom	9,10
102 218 449	30 / 60	90	kom	9,80
102 218 450	30 / 70	100	kom	11,10
102 218 451	35 / 40	75	kom	8,70
102 218 452	35 / 45	80	kom	9,10
102 218 453	40 / 40	80	kom	9,10
102 218 454	40 / 45	85	kom	9,30
102 218 455	40 / 50	90	kom	10,10
102 218 456	40 / 55	95	kom	10,40
102 218 457	50 / 50	100	kom	10,80



GARNITURA KVAKA COMFORT

Napomena:

bez rozete za ključ, s povratnom oprugom
Opseg isporuke: 1 kvaka / 1 kugla



po **14,²⁰** KM

Duljina: 76 / 130 mm
Širina: 31 mm
Visina: 54,5 / 61 mm
Mogućnost zaključavanja: Ne
Izvedba: skriveno pričvršćenje
Materijal: aluminij
Kvadratni trn: 8 mm
Debljina vrata: 0 - 75 mm
Rozeta: 31 x 67 mm

Br.art	Tvornički broj	Boja	JM	Cijena KM
102 211 643	A3064R9010.6	bijela	kom	14,20
102 211 644	A3064NEOPA.6	crna mat	kom	14,20
102 211 645	A3064ARGEN.6	srebrna	kom	14,20



GARNITURA KVAKA COMFORT

Napomena:

bez rozete za ključ, s povratnom oprugom
Opseg isporuke: 1 par



po **10,²⁰** KM

Duljina: 130 mm
Širina: 31 mm
Visina: 61 mm
Mogućnost zaključavanja: Ne
Izvedba: skriveno pričvršćenje
Materijal: aluminij
Kvadratni trn: 8 mm
Debljina vrata: 0 - 75 mm
Rozeta: 31 x 67 mm

Br.art	Tvornički broj	Boja	JM	Cijena KM
102 219 572	A3060R9010	bijela	kom	10,20
102 219 573	A3060NEOPA	crna mat	kom	10,20
102 219 574	A3060ARGEN	srebrna	kom	10,20



ROZETA ZA CILINDAR COMFORT

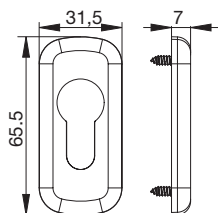

po **2,²⁰** KM

Duljina: 65.5 mm
Širina: 31.5 mm
Visina: 7 mm
Materijal: rozeta zamak, podloška najlon, vijci čelik pocinčani
Priprema: PZ

Br.art	Tvornički broj	Boja	JM	Cijena KM
102 219 582	A2129R9010.5	bijela	kom	2,20
102 219 583	A2129NEOPA.5	crna mat	kom	2,20
102 219 584	A2129ARGEN.5	srebrna	kom	2,20



SPOJNICA TOP RAPID 2-DIJELNA



po **1,⁹⁰** KM

Materijal: ekstrudirani aluminij, sa najlonskim čahurama - spojnica; trn i pričvrtni vijci M5 od nehrđajućeg čelika, predmontirano
Odgovara za: aluminijske profile sa euro utorom
Smjer: univerzalno lijevo/desno
Opterećenje: 80 kg

Br.art	Tvornički broj	Boja	JM	Cijena KM
102 219 444	A9211R9010.3	bijela RAL 9010	kom	1,90
102 219 445	A9211NEOPA.3	crna mat	kom	1,90
102 219 446	A9211ARGEN.3	srebrna	kom	1,90



GARNITURA OKOVA ZA SAMONOSIVA KLIZNA VRATA OGRADE K2140

Maksimalna širina vrata ograde 3,5 metra.

Temelj gradnje: 180 x 80 x 80 cm
Pričvršćivanje kliznih mehanizama prema skici na našoj web stranici.

Opseg isporuke:

- 2 klizna mehanizma
- 1 naslonski valjak/ublaživač udarca
- 1 komad za prihvat vrata

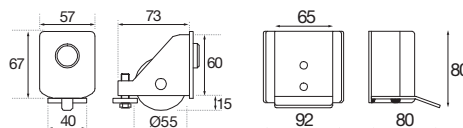
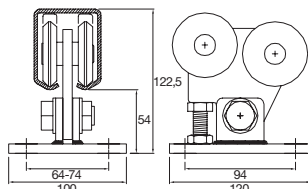
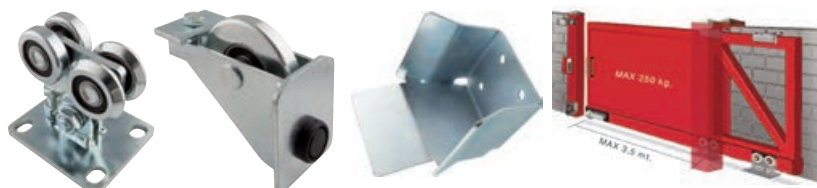

Simbolična slika

Izvedba: bez donje vodilice
Broj kotača: 4 (po komadu)

Br.art	Nosivost maks.	Materijal	JM
102 288 996 •	250 kg	čelik pocinčani	GT

169,00 KM



GARNITURA OKOVA ZA SAMONOSIVA KLIZNA VRATA OGRADE K2160

Maksimalna širina vrata ograde 5 metara.

Temelj gradnje: 180 x 80 x 80 cm
Pričvršćivanje kliznih mehanizama prema skici na našoj web stranici..

Opseg isporuke:

- 2 klizna mehanizma
- 1 naslonski valjak/ublaživač udarca
- 1 komad za prihvat vrata

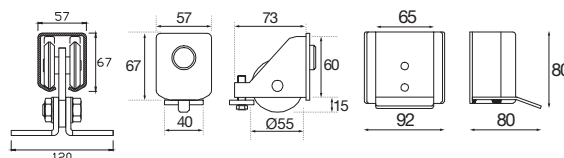
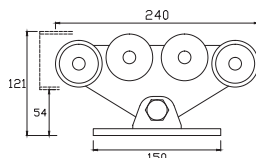
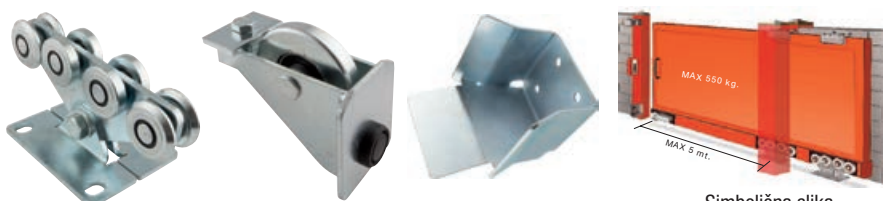

Simbolična slika

Izvedba: bez donje vodilice
Broj kotača: 8 (po klizn.mehan.)

Br.art	Nosivost maks.	Materijal	JM
102 288 997 •	550 kg	čelik pocinčani	GT

199,00 KM



VODILICA ZA SAMONOSIVA KLIZNA VRATA OGRADE

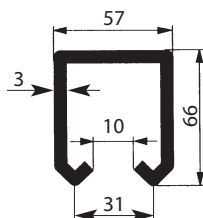

Širina: 57 mm
Visina: 66 mm
Debljina materijala: 3 mm
Mjera D: 31 mm

Br.art	Tvornička duljina mm	Širina preseza mm	Materijal	JM	Cijena KM
102 288 999 •	3000	15	čelik pocinčani	kom	59,00
102 288 998 •	6000	10	čelik pocinčani	kom	118,00

od **59,00** KM



VODILICA ZA KLIZNA VRATA OGRADE PODESIVA S 2 KOTAČIĆA

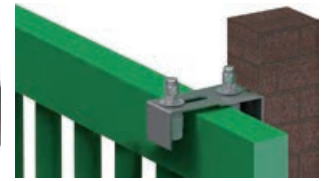
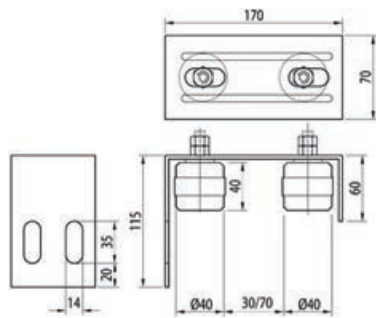

Dimenzija: U-profil 115 x 170 x 60 mm
 Pričvrsne rupe: 35 x 14 mm
 Raspon podešavanja: razmak kotačića 30 - 70 mm

Br.art	Izvedba	Materijal	JM
102 288 993 •	podesivi plastični kotačići \varnothing 40 mm	čelik pocinčani	kom

25,00 KM



VODILICA ZA KLIZNA VRATA OGRADE PODESIVA S 4 KOTAČIĆA

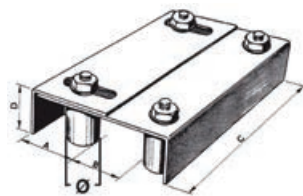

Mjera A: 55 - 75 mm
 Mjera C: 220 mm
 Mjera D: 55 mm
 Raspon podešavanja: razmak kotačića 20 - 60 mm

Br.art	Izvedba	Materijal	JM
102 288 992 •	podesiva plastični kotačići \varnothing 42 mm	čelik pocinčani	kom

46,00 KM



VODILICA ZA KLIZNA VRATA OGRADE IBFM

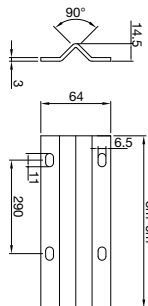

Tip: 371/3
 Duljina: 3000 mm
 Širina: 62 mm
 Visina: 14.5 mm
 Profil: 90 °

Br.art	Materijal	JM
102 288 953 •	čelik pocinčani	kom

35,00 KM



ZAUSTAVLJAČ VRATA OGRADE

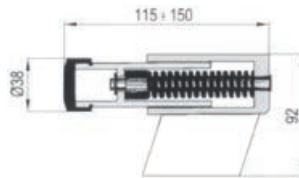

Izvedba: opružni, s gumenom kapicom
 Dimenzija: 150 x 92 mm
 \varnothing : 38 mm

Br.art	Materijal	JM
102 288 987 •	čelik pocinčani	kom

53,00 KM



KOTAČIĆ ZA KLIZNA VRATA OGRADE S LEŽAJEM IBFM

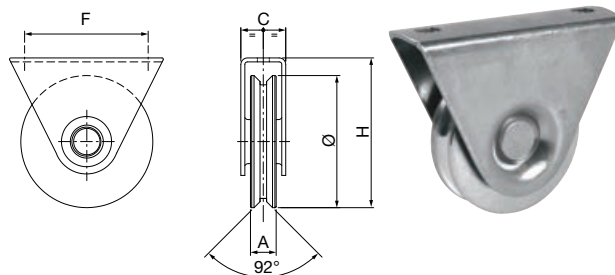

Utor: 90 °
Materijal: čelik pocinčani

Br.art	Tip	Kotačić ø mm	Nosivost kg	Mjera A mm	Mjera C mm	Mjera H mm	Mjera F mm	JM	Cijena KM
102 288 950	386060	60	150	17	28	63	62	kom	12,00
102 288 951	386080	80	300	20	37	95	90	kom	14,50
102 288 952	386100	100	350	20	37	100	90	kom	17,00

od **12,00** KM



KOTAČIĆ ZA KLIZNA VRATA OGRADE IBFM

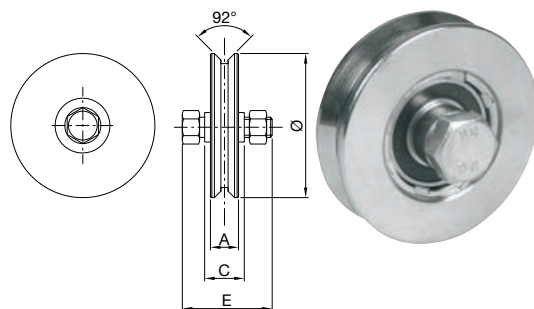

Utor: 90 °
Materijal: čelik pocinčani

Br.art	Tip	Kotačić ø mm	Nosivost kg	Mjera A mm	Mjera C mm	Mjera E mm	JM	Cijena KM
102 288 947	360060	60	200	17	24	10 x 45	kom	8,50
102 288 948	360080	80	300	20	33	14 x 60	kom	10,50
102 288 949	360100	100	400	20	33	14 x 60	kom	13,00

od **8,50** KM



BOČNI VODEĆI KOTAČIĆ 469/LP ZA VRATA OGRADE

- uklj. montažna pločica

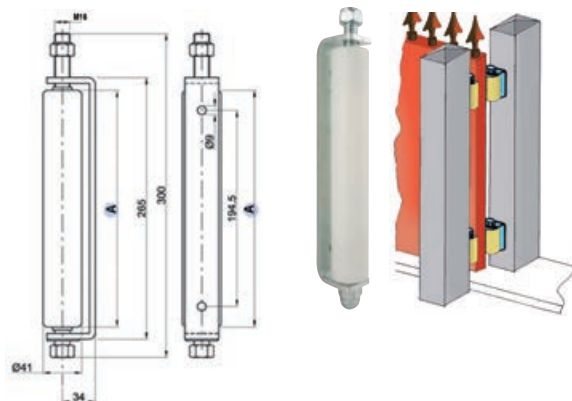

Izvedba: bočni vodeći kotačić za vrata ograde
Mjera A: 245 mm

Br.art	ø mm	Materijal	JM
102 288 988	41	plastika bijela	kom

50,50 KM

Längle

PROFILI OKVIRA ZA STAKLENE KONSTRUKCIJE

AL-Office prednosti

- svestranost
- jednostavna montaža
- bez potrebe za bušenjem
- smanjena buka kroz sistem okvira
- nema otvorenih fuga na spojevima stakla
- odgovarajući profili dijelova za staklo i zid
- primjena uz sve uobičajne spojnice i brave

Moguća je i narudžba u izvedbi crno mat eloksirano ili sa efektom nehrđajućeg čelika.



Längle

PROFIL DOVRATNIKA AL-BASIS-D

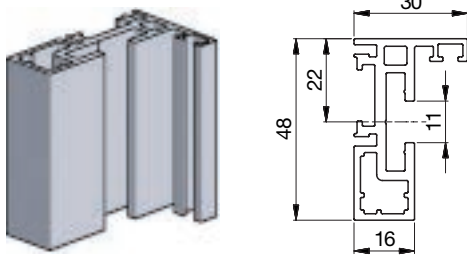

Tvornička duljina: 6000 mm

Br.art	Materijal	JM
102 232 992 •	aluminij srebrno eloksirani	kom

253,50 KM

Längle

KLIP PROFIL AL-CLIP-D

- za profile dovratnika AL-Basis-G i AL-Frame

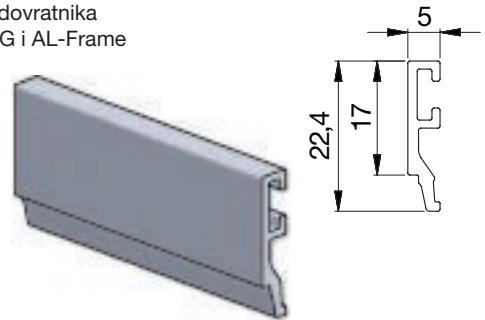

Tvornička duljina: 6000 mm

Br.art	Materijal	JM
102 232 994 •	aluminij srebrno eloksirani	kom

50,00 KM

Längle

STROPNI BAZNI PROFIL DOVRATNIKA AL-TOP-FRAME-D

- fiksni profil dovratnika za staklo za strop

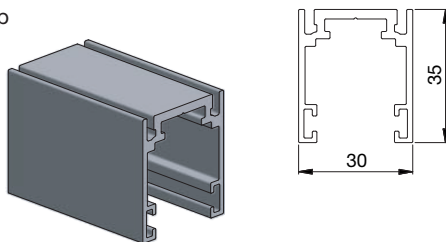

Izvedba: bazni profil
Tvornička duljina: 6000 mm

Br.art	Materijal	JM
102 233 230 •	aluminij srebrno eloksirani	kom

167,70 KM

Längle

BRTVA ZA PROFIL DOVRATNIKA AL-EPDM B

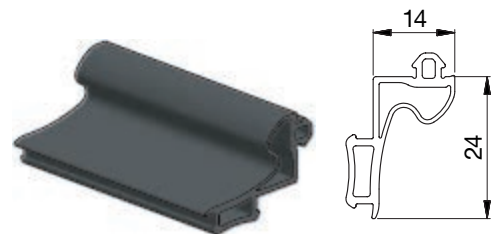

Dimenzija: 24 x 14 mm
Debljina stakla: 8 - 10 mm

Br.art	Materijal	JM
102 232 988 •	plastika crna	m

7,80 KM

Längle

BRTVA ZA BAZNI PROFIL AL-EPDM 8/10/12

- guma za 8, 10 i 12 mm staklo

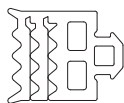

Dimenzija: 8 x 10 x 6 mm
Debljina stakla: 8/10/12 mm

Br.art **Materijal** **JM**
102 232 989 • plastika crna m

6,⁴⁰ KM

Längle

PRIHVATNIK BRAVE AL-OFFICE-CP

- za debljine stakla 8, 10 i 12 mm

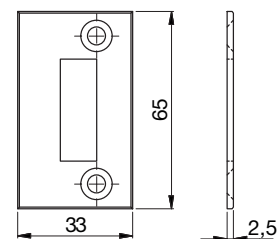
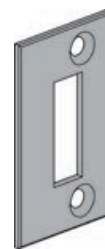

Dimenzija: 65 x 33 mm
Priprema: 35 x 11 mm

Br.art **Materijal** **JM**
102 232 999 • nehrd. čelik četkani kom

16,⁶⁰ KM

Längle

BRTVA FIKSNA GUMA AL-EMDM-F

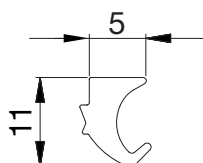

Dimenzija: 11 x 8 mm

Br.art **Materijal** **JM**
102 232 990 • plastika crna m

4,⁹⁰ KM

Längle

KUTNIK AL-OFFICE-C

- za pričvršćivanje potrebna 4 navojna trna M5 x 4
- može se koristiti kao **podni držač**

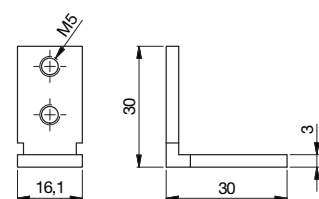
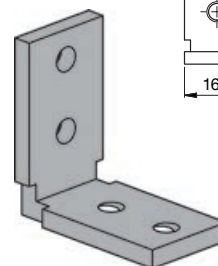

Br.art **Materijal** **JM**
102 233 264 • aluminij neobrađeni kom

6,³⁰ KM

Längle

MATICA AL-OFFICE-H

- za pričvršćenje spojnice i prihvatnika
- za debljine stakla 8 i 10 mm
- uključ. vijak

Opseg isporuke:
uklj. vijak s upuštenom glavom (Torx) M 5 x 10

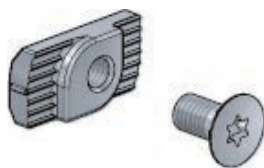
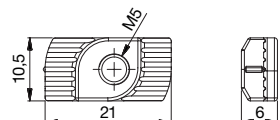

Dimenzija: 21 x 10,5 mm

Br.art **Materijal** **JM**
102 232 998 • aluminij neobrađeni kom

3,³⁰ KM

Längle

VEZNIK AL-OFFICE-CL

- veznik za Frame i Top Frame

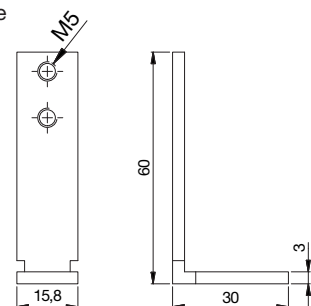
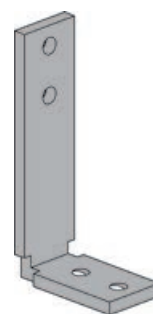

Br.art **Materijal** **JM**
102 233 279 • aluminij neobrađeni kom

10,³⁰ KM

solido

GARNITURA KVAKA SOLIDO NORWEGEN

odgovara za sve brave za staklena vrata s nastavkom 18 mm i četvrtastim trnom 8 mm

Izvedba: bez rozeta

Br.art: 102 245 462 • Materijal: nehrđajući čelik JM: PAR



16,²⁰ KM

solido

BRAVA SOLIDO STUDIO ROUND 300-PZ S IZMJENOM

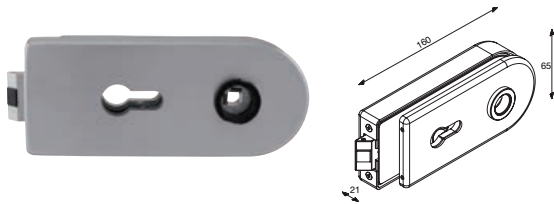

Izvedba: sa steznim trnom, za kvake bez rozeta
Dubina falca: 24 mm
Trn: 8 mm
Vodilica kvake: 16 i 18 mm
Debljina stakla: 8-10 mm

Br.art: 102 245 404 • Materijal: nehrđajući čelik JM: kom

80,⁸⁰ KM

dormakaba

SPOJNICA S ELEMENTOM ZA DOVRATNIK JUNIOR OFFICE 12.050

- sa zglobnom pločicom za vrata neovisna o dovratniku

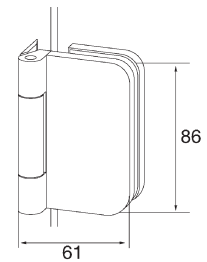

Debljina stakla: 8 - 10 mm
Širina krila do: 1000 mm
Nosivost: 55 kg

Br.art: 102 232 904 • Materijal: aluminij srebrno eloksirani JM: kom

62,⁹⁰ KM

Längle

DRŽAČ/NOSAČ STAKLA PUNKT 30 / PUNKT 45 / TRAPEZ 45

- nosivost ispitana na institutu za građevinska ispitivanja
- nosivost se odnosi na debljinu stakla 6 mm kod držača Punkt 30, odnosno 8 mm kod držača Punkt 45 i Trapez 45
- isporuka kao cjeloviti paket u jednom pakiranju
- glava od nehrđajućeg čelika, podložak i crijevni komad od EPDM gume, distancer od nehrđajućeg čelika, vijak je prilagođen namjeni
- s distancerom visina iznosi 10 mm, 2 EPDM dodatka, 1 crijevo

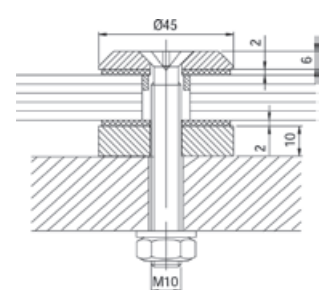
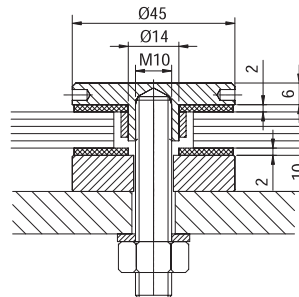
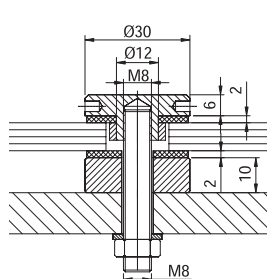

Materijal: nehrđajući čelik

od 19,⁹⁰ KM

Br.art	Tip	Vijak	Bušenje stakla	Vanjski ϕ	Debljina stakla	Nosivost	JM	Cijena KM
102 233 832 •	Punkt 30	navojni zatik M8x45	18 mm	30 mm	od 6 do 15 mm	62 kg	kom	19,90
102 233 833 •	Punkt 45	navojni zatik 10x50	22 mm	45 mm	od 8 do 20 mm	100 kg	kom	29,70
102 233 835 •	Trapez 45	up. glava 10x40	16 mm	45 mm	od 8 do 20 mm	80 kg	kom	29,80

CIJEV S UTOROM OKRUGLA

Tvornička duljina: 6000 mm
Materijal: nehrđajući čelik brušeni V2A

Br.art	Mjera A mm	Mjera B mm	Mjera C mm	Dimenzija mm	JM	Cijena KM
102 266 013	42.4	24	24	∅ 42,4 x 1,5	kom	201,50
102 266 016	48.3	26	30	∅ 48,3 x 1,5	kom	360,00

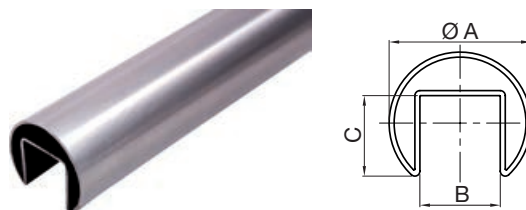

od **201,50** KM

PRIČVRŠĆENJE SPEEDY RAIL ZA CIJEV S UTOROM

- brza montaža rukohvata
- 25 kg otpor po metru bez primjene ljepila

Montaža:

- očistiti površinu stakla
- postaviti pričvršćenje Speedy Rail na staklenu ploču (razmak od 250 mm)
- postaviti rukohvat

Opseg isporuke: 1 pakiranje = 10 kom

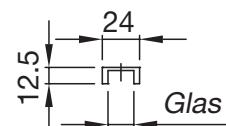
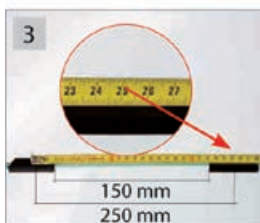

Materijal: plastika/EPDM

Br.art	Debljina stakla mm	Dimenzija mm	JM	Cijena KM
102 266 044	12,76	24 x 12,5	PK	22,00
102 266 045	16,76	24 x 12,5	PK	22,00
102 266 046	17,52	24 x 12,5	PK	22,00
102 266 047	21,52	24 x 12,5	PK	22,00

po **22,00** KM

GUMENA BRTVA

Materijal: plastika/EPDM
Duljina: 30 m
Usluga: 30 metara, rezano na mjeru

Br.art	Izvedba	Debljina stakla mm	JM	Cijena KM
102 266 062	za utor 24 x 24 mm	8,0 - 10,76	m	8,50
102 266 063	za utor 24 x 24 mm	12,0 - 16,76	m	8,00
102 266 064	za utor 24 x 24 mm	16,76 - 18,0	m	7,00
102 266 065	za utor 24 x 24 mm	20,0 - 21,52	m	3,50
102 266 066	za utor 26 x 30 mm	8,0 - 12,76	m	9,50
102 266 067	za utor 26 x 30 mm	13,0 - 17,52	m	8,50
102 266 068	za utor 26 x 30 mm	18,0 - 21,52	m	7,00



od **3,50** KM

ZAVRŠNA KAPA ZA CIJEV S UTOROM

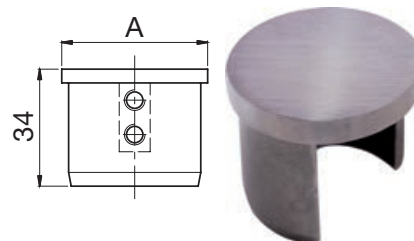

Br.art	Materijal	Izvedba	Mjera A mm	JM	Cijena KM
102 266 021	nehrđajući čelik brušeni V2A	ravna za cijev \varnothing 42,4 x 1,5 mm	42.4	kom	9,50
102 266 023	nehrđajući čelik brušeni V4A	ravna za cijev \varnothing 48,3 x 1,5 mm	48.3	kom	13,00

od **9,50** KM

VEZNIK ZA OKRUGLU CIJEV

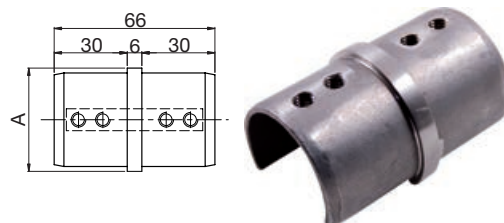

Br.art	Materijal	Izvedba	Mjera A mm	JM	Cijena KM
102 266 024	nehrđajući čelik brušeni V2A	za cijev \varnothing 42,4 x 1,5 mm	42.4	kom	14,50
102 266 026	nehrđajući čelik brušeni V4A	za cijev \varnothing 48,3 x 1,5 mm	48.3	kom	17,00

od **14,50** KM

KUTNI LUK 90° HORIZONTALNI ZA OKRUGLU CIJEV S UTOROM

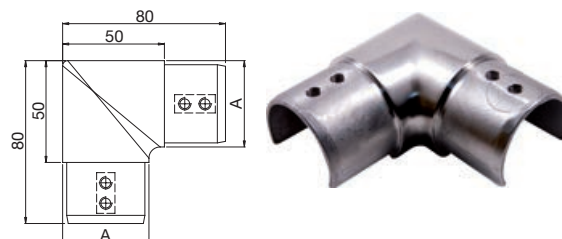

Mjera B: 80 mm
Mjera C: 50 mm

Br.art	Materijal	Izvedba	Mjera A mm	JM	Cijena KM
102 266 027	nehrđajući čelik brušeni V2A	za okruglu cijev s utorom \varnothing 42,4 x 1,5 mm	42,4	kom	28,50
102 266 029	nehrđajući čelik brušeni V4A	za okruglu cijev s utorom \varnothing 48,3 x 1,5 mm	48,3	kom	37,00

od **28,50** KM

ZIDNI ANKER ZA CIJEV S UTOROM OKRUGLI

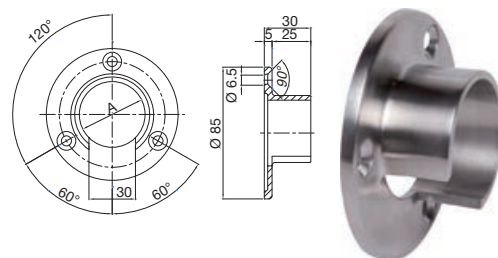

Materijal: nehrđajući čelik brušeni V4A

Br.art	Izvedba	Mjera A mm	JM	Cijena KM
102 266 033	za cijev s utorom \varnothing 42,4 x 1,5 mm	42.4	kom	15,50
102 266 034	za cijev s utorom \varnothing 48,3 x 1,5 mm	48.3	kom	19,50

od **15,50** KM

DOMOFERM
BEST OF STEEL**PROTUPOŽARNA VRATA ECONOMY FH - EI² 30-C 1-KRIL.****Krilo vrata:**

- debljina krila vrata 52 mm
- dvostruko od pocinčanog čeličnog lima
- s protupožarnim laminatom
- 4-strani tanki falc, iskoristivo lijevo i desno
- u bijeloj nijanski boje (sličnoj RAL 9010) grundirano
- napravljeno za opcionalni zatvarač vrata TS50, bez rupa

Okovi:

- din FH izmjenična brava napravljena za profilni cilindar, visina kvake na sredini krila
- Standard U-oblik FH garnitura kvaka plastična (crna) s kratkim štitom
- 1 kom opružna spojnica sa funkcijom samo-zatvaranja
- 1 kom konstrukcijske spojnice podesive po visini

Dovratnik:

- Z-profilni dovratnik napravljen za zidnu montažu
- od 2 mm pocinčanog čeličnog lima.
- bez odstojanja od poda s profilnim graničnikom sa 4 strane, podni profil moguće kompletno maknuti - za ravni prolaz
- sa zidnim sidrima
- u sivoj nijanski boje (sličnoj RAL 7035) grundirano
- sa brtvenim utorom (bez brtvenog uloška - brtva C535 dostupna kao opcija)

Podni prag se ne smije uklanjati!
Referentna dimenzije ugradnje =
dimenzija prolaza po visini + 45 mm (na
Öllücke + 90 mm), širina + 90 mm



Mjere prolaza: 800/2000 mm
Standardna dimenzija: 890/2045 mm

Br.art	Model	JM	640,⁴⁰ KM
111 765 132 •	FH5 LR	kom	

DOMOFERM
BEST OF STEEL**BRTVA ZA ECONOMY**

Protupožarna brtva za Economy



Br.art	Model	Duljina m	JM	24,¹⁰ KM
111 765 209 •	C535	6,8	kom	

Bohle**ULJNI REZAČ ZA STAKLO SILBERSCHNITT® 5000**

Originalna TOPLIFE kvaliteta s optimiranom geometrijom i znatno većom izdržljivošću. Široka čeona ploča i rezna glava, s ručkom od mesinga. Kut rezanja: 140°



Br.art	Debljina reza mm	JM	49,⁵⁰ KM
101 192 293	2,5	kom	

Bohle**TEKUĆINA ZA REZANJE**

Za uljni rezač za staklo.



Br.art	Sadržaj ml	JM	8,²⁰ KM
101 192 300 •	50	kom	

SB

ZATEZNI REMEN ZA PRTLJAGU S DUPLIM KUKAMA

Potezna snaga: 40 kg

od **3,⁴⁰** KM

Br.art	Duljina mm	Boja	Sadržaj kom	JM	Cijena KM
107 869 764 •	1000	žuta	2 PK		5,40
107 869 759 •	450	svjetloplava	2 PK		3,40
107 869 757 •	600	crvena	2 PK		3,70
107 869 758 •	800	zeleni	2 PK		5,00



SPIRALNO SVRDLO DIN 338 RN

Univerzalno spiralno svrdlo, kovano, visoke elastičnosti. Prikladno za uporabu s ručnim bušilicama, za obrađivanje legiranih i nelegiranih čelika. Promjer se sužava od vrha do kraja utora – bez zaglavljivanja. Minimalna količina za narudžbu 1 PAK

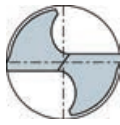

od **0,75** KM

DIN: 338 RN
Prihvati: cilindrični
Materijal: HSS
Izvedba: kut 118°

Br.art	Svrdlo ø mm	Ukupna duljina mm	Duljina utora mm	PAK	JM	Cijena KM
101 110 215	1.5	40	18	10	kom	0,75
101 110 220	2	49	24	10	kom	0,80
101 110 225	2.5	57	30	10	kom	0,70
101 110 230	3	61	33	10	kom	0,80
101 110 232	3.2	65	36	10	kom	0,90
101 110 235	3.5	70	39	10	kom	0,95
101 110 240	4	75	43	10	kom	0,95
101 110 242	4.2	75	43	10	kom	1,05
101 110 245	4.5	80	47	10	kom	1,05
101 110 250	5	86	52	10	kom	1,25
101 110 255	5.5	93	57	10	kom	1,20
101 110 260	6	93	57	10	kom	1,60
101 110 265	6.5	101	63	10	kom	1,75
101 110 270	7	109	69	10	kom	1,90
101 110 280	8	117	75	10	kom	2,50
101 110 285	8.5	117	75	10	kom	2,60
101 110 290	9	125	81	10	kom	3,00
101 110 300	10	133	87	10	kom	3,60
101 110 305	10.5	133	87	5	kom	4,00
101 110 310	11	142	94	5	kom	4,30
101 110 320	12	151	101	5	kom	5,70
101 110 325	12.5	151	101	5	kom	6,00



LIST PILE HW ZA TANGA DX200

Odgovara za Lamello Tanga DX200 - alat za demontažu prozora. **Sa prihvatom za brzo stezanje.**

Broj zubaca: 24
Dubina reza: do 70 mm
Materijal: HW
Odgovara za: rezovu u drvenim okvirima



Br.art List pile ø mm JM
101 181 626 200 kom **116,00** KM



SVRDLO ZA DRVO DIN 338 CN

Otporno na temperature do 250° C.

Za bušenje mekog i tvrdog drveta, iverice, ploča od tvrdih vlakana, za bušenje rupa za tiple.



od **2,30** KM

Marka: Alpen
Materijal: CV
Prihvati: oblik B

Br.art	Svrdlo ø mm	Ukupna duljina mm	Duljina utora mm	JM	Cijena KM
105 010 050	3	61	33	PK	2,30
105 010 051	4	75	43	PK	2,30
105 010 052	5	86	52	PK	2,50
105 010 053	6	93	57	PK	2,50
105 010 054	8	117	75	PK	3,00
105 010 055	10	133	87	PK	3,70
105 010 056	12	151	101	PK	5,50



18 V 2,0 Ah

AKU-UDARNA BUŠILICA-ODVIJAČ DCD 796 D2

2-stupanjski potpuno metalni pogon, tehnologija motora bez četkica, kompaktne dimenzije, gumirana ergonomska ručka, jednostavno podešavanje za točno bušenje i precizno zavrtnanje, 15-stupanjski modul okretnog momenta sa automatikom isključivanja. Elektronsko podešavanje broja okretaja i udara, integrirana 3 stupnja LED rasvjeta do 77 Lumena. Hod lijevo/desno.



Isporuka uključuje. 2 aku baterije (Li-Ion), brzi punjač (za sve XR-aku baterije od 10,8 do 18,0 Volt), 1,5-13 mm brzosteznu glavu, klipsu za pojas, držač biteva, **T-STAK-Box.**

Napon: 18 V
Kapacitet po IEC: 2 Ah
Broj okretaja u praznom hodu: 0-550, 0-2000 o/min
Broj udara u praznom hodu: 0-9350, 0-34000 o/min
Meki okretni moment maks.: 27 N·m
Jaki okretni moment maks.: 70 N·m
Učinak bušenja drvo / čelik / zid: 40 / 13 / 13 mm
Broj baterija: 2 kom
Izvedba: Li-Ion

Br.art Težina kg JM
101 184 299 1.6 kom **499,00** KM

Lamello

GLODALICA ZA DEMONTAŽU PROZORA TANGA DX200

Praktičan alat za čistu demontažu prozora i učinkovito odvajanje starih prozorskih okvira. Zahvaljujući ovakvom rezanju, prozorski okviri se mogu demontirati bez oštećenja okolnih zidova, pločica ili klupica. **Okretna rezna ploča za izvođenje kutnih ili ravnih rezova.** Ovisno o alatu mogu se rezati drveni, aluminijski ili plastični prozorski okviri. Uz odgovarajuću dijamantnu reznu ploču mogući su rezovi u nišama. To uključuje rezove u betonu, cigli, pločicama, žbuci ili vijcima. **Isporuka uklj.** dijamantnu reznu ploču ø 180 mm, kutnu zaštitu od prašine, set alata, **kovčeg Systainer.**



Početna snaga: 1700 W
 Broj okretaja u praznom hodu: 7000 o/min
 List pile ø: 180 mm
 Dubina reza: 0-70 mm

Br.art **Težina kg** **JM**
 101 181 619 4.5 kom

2.099,⁰⁰ KM

Makita

SDS Plus 18 V

AKU KOMBINIRANA BUŠILICA DHR 243 Z

Prihvat alata zaštićen od prašine pogodan za SDS-Plus, **40-struko podešavanje dlijeta**, bušenje, udarno bušenje ili klesanje, elektronika punog vala, klizna spojka, kočnica motora, desni-/lijevi hod, odsis prašine. Bez kutije, baterije i punjača.

Opseg isporuke:

13 mm brzoizmjenični prihvat, SDS-Plus brzoizmjenični prihvat, dubinski graničnik, bočna ručka.



Napon: 18 V
 Broj udara u praznom hodu: 0-4700 o/min
 Udarna jačina J: 2
 Broj okretaja u praznom hodu: 0-950 o/min
 Prihvat: SDS-Plus
 Učinak bušenja drvo: 27 mm
 Učinak bušenja čelik: 13 mm
 Učinak bušenja beton: 24 mm
 Broj baterija: 0 kom
 Izvedba: Li-Ion

Br.art **Težina kg** **JM**
 101 184 067 3.4 kom **570,⁰⁰** KM

Makita

RECIPROČNA PILA JR 3050 T

Bez alata izmjena lista pile, bez alata podešavanje vodeće stope, elektronska regulacija podizanja zubaca, **zaštita od prašine i špricanja vodom**, 2-Komponentna ručka za sigurno držanje. **Isporuka uklj.** 3 lista pile, kofer.



Početna snaga: 1010 W
 Broj kretnji u praznom hodu: Gumb-ručkica 0-2800 o/min
 Visina dizanja: 28 mm
 Dubina reza drvo: 255 mm
 Dubina reza čelik / cijevi: 130 mm

Br.art **Težina kg** **JM**
 101 180 755 3.2 kom **297,⁸⁰** KM

SPAX®

IVER VIJAK UPUŠTENA GLAVA POZIDRIV, PUNI NAVOJ – ČELIK WIROX - SREBRNI

S vrhom 4CUT, MULTI-glavom (rebra za glodanje i protiv proklizavanja), valovito brušen, sinteriran umjetnim materijalima i s premazom za lakše klizanje. Europsko - tehničko odobrenje ETA 12/0114.
Wirox: površina s dodatnom zaštitom od korozije
Minimalna količina za narudžbu 1 PAK

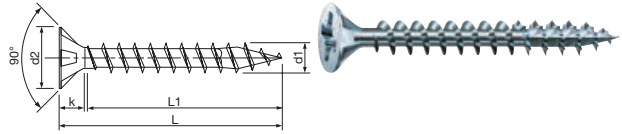

Br.art	d1 mm	L mm	L1 mm	d2 maks. mm	k maks. mm	Pogon	PAK	JM	Cijena KM/1000
104 404 791		15	11	7	2.1	PZ 2	1000 kom		11,00
104 404 792	3.5	16	13	7	2.1	PZ 2	1000 kom		11,50
104 404 793	3.5	17	13	7	2.1	PZ 2	1000 kom		11,50
104 404 794	3.5	20	16	7	2.1	PZ 2	1000 kom		12,00
104 404 795	3.5	25	21	7	2.1	PZ 2	1000 kom		13,50
104 404 796	3.5	30	25	7	2.1	PZ 2	1000 kom		20,00
104 404 797	3.5	35	30	7	2.1	PZ 2	1000 kom		25,70
104 404 798 •	3.5	40	35	7	2.1	PZ 2	1000 kom		34,00
104 404 725 •	3.5	45	40	7	2.1	PZ 2	1000 kom		50,60
104 404 726 •	3.5	50	40	7	2.1	PZ 2	500 kom		44,75

od **11,00** KM/1000

TURBO VIJAK ZA PROZORSKI OKVIR SNK TORX – ČELIK PLAVO POCINČAN

Izvedba s upuštenom glavom za pričvršćivanje metalnih i plastičnih prozora odn. okvira vrata bez uporabe tipli.

Napomena: Može se koristiti i u crnogoričnom drvu.
Najmanja dubina navoja 60 mm.

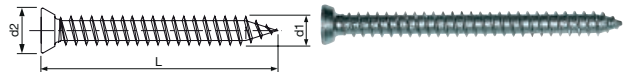

Br.art	d1 mm	L mm	d2 mm	Pogon	JM	Cijena KM/100
104 403 001	7.5	52	11	TX 30	kom	6,70
104 403 003	7.5	72	11	TX 30	kom	8,80
104 403 005	7.5	92	11	TX 30	kom	11,60
104 403 007	7.5	112	11	TX 30	kom	14,80
104 403 008	7.5	122	11	TX 30	kom	16,30
104 403 009	7.5	132	11	TX 30	kom	18,00
104 403 010	7.5	152	11	TX 30	kom	22,20
104 403 011	7.5	182	11	TX 30	kom	33,10
104 403 012	7.5	212	11	TX 30	kom	42,80

od **6,70** KM/100

NAVOJNA ŠIPKA DIN 976-1 (PRIJE 975) METRAŽNA ROBA - 4.8 ČELIK PLAVO POCINČAN

Napomena: Razred čvrstoće: 4.8 - 5.8. Ovisno od proizvođača.



Br.art	Oblik navoja	d1 mm	L mm	Dekor	JM	Cijena KM
104 425 175	M	6	1000	plavo pocinčano	kom	0,65
104 425 176	M	8	1000	plavo pocinčano	kom	1,05
104 425 177	M	10	1000	plavo pocinčano	kom	1,35
104 425 178 •	M	12	1000	plavo pocinčano	kom	2,55
104 425 180 •	M	16	1000	plavo pocinčano	kom	4,15
104 425 182 •	M	20	1000	plavo pocinčano	kom	6,80
104 425 184 •	M	24	1000	plavo pocinčano	kom	9,80
104 425 186 •	M	27	1000	plavo pocinčano	kom	16,60
104 425 185 •	M	30	1000	plavo pocinčano	kom	18,95

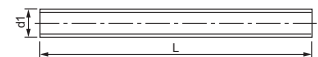

od **0,65** KM

TERMO PRODUCTS

TERMOPUR MAX 100 1K PIŠTOLJSKA PJENA 750 ML

Termopur Max 100 pištoljska pjena je jedno-komponentna poliuretanska pjena koja stvrdnjava pomoću vlage iz zraka. Daje dobru zvučnu i toplinsku izolaciju. Dobro prijanja na sve građevinske materijale kao što su drvo, beton, plinobeton, cigla, metal, aluminij, ali ne prijanja na polietilen, silikon i teflon.

Prednosti proizvoda:

- manja potrošnja usljed preciznijeg doziranja
- lakše rukovanje i rad s PU pjenom
- nema izlivanja niti kapanja iz sapnice
- pjena ne stvrdnjava pri prekidu rada
- manje čišćenja
- brza zamjena doza

Područja primjene:

Koristi se u građevinarstvu za brtvljenje, ispunjavanje, izolaciju, montažu i ugradnju (vrata, prozora, roleta), u izradi čamaca, prikolica, itd.

Napomena:

Više temperature skraćuju vrijeme uporabe. Čuvati u okomitom položaju.



Izvedba: B3
Temperaturna postojanost: -40° do +90° C °C

Br.art	Boja	Sadržaj ml	JM
110 680 407	žuta	750	kom

5,³⁰ KM

TERMO PRODUCTS

TERMOPUR LOW EXPANSION 1K PIŠTOLJSKA PJENA

Niskoekspandirajuća jednokomponentna poliuretanska pjena za ljepljenje, koja stvrdnjava pomoću vlage iz zraka. Specijalna formulacija daje pjenu koja ima veoma nisku ekspanziju.

Prednosti proizvoda:

Dobro prijanja na sve građevinske materijale, kao što su drvo, beton, plinobeton, cigla, metal, aluminij, a ne prijanja na polietilen, silikon i teflon.

Područja primjene:

Zbog male ekspanzije i dobrog prijanjanja koristi se za pričvršćivanje i ljepljenje različitih građevnih materijala, kao što su: drvene stepenice, prozorske klupice, itd. Precizan nanos pjene omogućuje bržu izvedbu završnih radova i ekonomičnu uporabu.



Izvedba: B3
Temperaturna postojanost: -40° do +90° C °C

Br.art	Boja	Sadržaj ml	JM
110 680 408	žuta	750	kom

6,¹⁰ KM

TERMO PRODUCTS

TERMOPUR LJEPILO ZA IZOLACIJSKE PLOČE

Termopur Insulation je poliuretansko ljepilo za pričvršćivanje izolacijskih materijala. Dobro prijanja na stiropor, stirodur i kamenu vunu, a ne prijanja na polietilen, silikon i PTFE.

Prednosti proizvoda:

- jednostavna uporaba
- manja potrošnja materijala, brza i ekonomičnija izvedba radova
- ušteda na transportu i skladištenju
- brzo stvrdnjavanje
- otpornost na vlagu i niske temperature
- sloj poliuretanskog ljepila ispod izolacijske ploče omogućuje dodatnu toplinsku izolaciju
- vodootpornost - zbog sastava apsorpcija vode maksimalno 1%
- ugodno za okoliš, ne sadržava CFC
- sukladno europskim smjernicama ETAG 004

Područja primjene:

Koristi se u građevinarstvu za ljepljenje izolacijskih materijala na građevinske površine.



Izvedba: B3
Temperaturna postojanost: -40° do +90° C °C

Br.art	Boja	Sadržaj ml	JM
110 680 410	crno-siva	750	kom

7,¹⁰ KM

TERMO PRODUCTS

TERMOPUR ČISTAČ

Termopur sredstvo za čišćenje je otapalo za svježiju poliuretansku pjenu, uporabljivo i za čišćenje i odmašćivanje željeza, čelika, kroma, aluminija, eloksiranog aluminija, nelakiranog drva i mramora (kamena). Koristi se kako za čišćenje pištolja, tako i za ručno čišćenje alata i radnog mjesta. Uklanja masti, ulje, katran, vosak, ostatke politura, ljepila i svježih brtvećih masa.

Područja primjene:

Odstranjuje masti, ulja, čađe, katran, vosak, ostatke politura, nestvrdnutu poliuretansku pjenu, ostatke ljepila, svježeg kita i brtvećih masa. Koristi se i za čišćenje pištolja za PU pjenu.



Br.art	Sadržaj ml	JM
110 680 411	500	kom

4,⁵⁰ KM

TERMOPRODUCTS

TERMOBUTIL SAMOLJEPLJIVA BRTVENA TRAKA

Termobutil je trajno plastična brtvena masa u obliku samoljepljive trake, otporne na UV zrake, starenje i vremenske utjecaje. Koristi se kao brtveni materijal i materijal za distanciranje.

**Prednosti proizvoda:**

- jednostavno rukovanje i uporaba
- lijepi se na sve čiste i suhe površine raznih materijala
- ne sadržava otapala ni druge korozivne materijale
- pri eventualnom popravku brtvećih dijelova veoma lako se može ukloniti
- može se prebojiti običnim lakovima na bazi umjetnih smola ili ulja
- UV postojana

Područja primjene:

Termobutil se koristi u građevinarstvu za brtvljenje zidova, krovova, konstrukcijskih elemenata, ventila, kanala klima uređaja, kod nezahitjivnih zastakljivanja, itd. U industriji za brtvljenje kontejnera, u bijeloj tehnici osobito za rashladne uređaje, u brodogradnji, u automobilskoj industriji, u industriji vagona i kamp prikolica za brtvljenje metalnih, drvenih i plastičnih dijelova.

Širina trake: 20 mm
Duljina trake: 18 m

Br.art	Materijal	Boja	JM	
110 680 404	butilna traka	bijela	kom	19,⁰⁰ KM



ODSTRANJIVAČ ZELENIH NASLAGA KONCENTRAT

Beko odstranjivač zelenih naslaga jednostavno odstranjuje alge, lišaje i spore. Čisto aktivno i bez nagrizanja materijala. Djeluje preventivno, tenzidi biološki razgradivi, bez klora, kiselina, fosfata, pH-neutralno, BAuA-registrarski br. N-44011.

**Prednosti proizvoda:**

- bez klora, kiselina, fosfata
- pH-neutralan
- jednostavna primjena, nanošenje pomoću poljevače ili niskotlačnog raspršivača
- djelovanje se vidi nakon 1 do 2 dana

Područja primjene:

terase, stepenice, putovi, zidovi, kućne i garažne fasade, teniski tereni, bunari, skulpture, nadgrobne ploče, ograde, krovovi, balkoni, nadstrešnice, kamp kućice, brodice itd. Prirodan i umjetni kamen, beton, vapnenac, opeka, staklo, drvo i plastika.

Napomena:

Ovisno o stupnju naslaga razrijediti vodom u omjeru 1:5 do 1:10.

pH vrijednost: cca. 7
Boja: prozirna

Br.art	Sadržaj l	Pakiranje	JM	
110 642 230	1	boca	kom	17,⁵⁰ KM

ERGO PIŠTOLJ ZA PJENU

Prednosti proizvoda:

- lagan pištolj od plastike/metala sa metalnim okidačem
- izvrsno podešavanje zahvaljujući posebno velikom vijku za podešavanje
- ergonomska gumirana ručka



Br.art	Materijal	JM	
101 164 010	plastika/metal	kom	31,⁰⁰ KM



LJEPILO ZA PVC

- brzo lijepljenje PVC tvrdih materijala
- varijabilan plastični vrh
- otporno na vremenske uvjete
- ne mijenja boju
- postojano na temperaturi od -25°C do +90°C
- otporno na vodu, alkohol, ulje i benzin



Boja: bijela
Sadržaj: 200 g

Br.art	Sadržaj g	JM	
111 776 018	200	kom	6,⁵⁰ KM



QUIKSET PRO - 2K UMJETNA SMOLA ZA MONTAŽU U PRIRODNO TLO

JEDNOSTAVNO - BRZO - ROBUSNO

QUIKSET je inovativan mort za temelje za instalaciju metalnih i drvenih stupova raznih veličina i oblika u prirodna tla. Predstavlja revolucionarnu alternativu za teške, prljave i zahtjevne cementne smjese za beton u vrećama.

QUIKSET je nakon 4-6 sati potpuno čvrst.

Primjena:

- **set miješati cca. 20 sek.**
- **uliti**
- **čekati cca. 3-5 min.**
- **nakon 10 min. višak odrezati**
- **gotovo**

Prednosti proizvoda:

- jednostavno i lako za korištenje – nije potrebna voda
- nije potrebno nošenje cementnih teških vreća
- brza i čista montaža za 15 minuta
- jako čvrsto - jednako kao podloga (tlo)
- fleksibilno, vodonepropusno, višak se može ukloniti
- mali promjer rupa, već od 10 cm
- lagana masa
- jednostavan transport do gradilišta
- nije potrebno puno vremena za miješanje - 20 sek.
- nisu potrebni alat i voda
- nije potrebno čišćenje
- estetsko, oko stupova može narasti trava

Upute za korištenje:

- 1. IZBUŠITE RUPU** promjera zadanog u uputama proizvoda. Promjer mora biti usklađen s debljinom stupa koji se mora pričvrstiti.
- 2. PODESITE STUP UNUTAR RUPE** i stabilizirajte ga da se ne pomakne za vrijeme procesa stvrdnjavanja. Nosite zaštitne rukavice.
- 3. UKLONITE KOPČE**, koje razdvajaju dvije komponente, snažnim povlačenjem dva kraja vreće u suprotnim smjerovima.
- 4. PROMIJEŠAJTE** komponente 20 sekundi, povlačenjem vreće s jedne na drugu stranu preko tupog ruba. **POZOR!** Ne miješajte dulje od 30 sekundi jer vreća može puknuti, masa iz vreće može iscuriti i tako može doći do ozljede.
- 5. OTVORITE** vreću na označenom mjestu.
- 6. ULIJTE** sadržaj pakiranja u pripremljeni otvor. Pritom pazite da sve strane oko stupa ispunite s QUIKSET® smjesom.
- 7. ČEKAJTE 5-7 minuta** i za to vrijeme pridržavajte stup u ispravnoj poziciji. Za to će vrijeme QUIKSET® nabubriti i popuniti prostor unutar rupe. Nakon još 2-3 minute stup je pričvršćen. QUIKSET® bi trebao nabubriti najmanje 10 cm ispod visine poda.
- 8. IZREŽITE** višak mase koji je nabubrio iznad poda. To možete napraviti već nakon 15-30 minuta.
- 9. PREKRIJTE** mjesto sa zemljom kako bi ga zaštitili od direktnog sunca.

Napomena:

Umjesto betona! 300 g QUIKSET-a odgovara volumenu betona od cca. 25 kg.

Vrijeme stvrdnjavanja i volumen se ovisno o temperaturi mogu promijeniti.

Najmanja dubina rupe: 40 cm



Br.art	Sadržaj ml	Boja	Materijal	Napomena	JM	Cijena KM
110 626 025	330	siva	umjetna smola	reakcija u trajanju od 45 sek.	kom	20,50
110 626 026	700	siva	umjetna smola	reakcija u trajanju od 45 sek.	kom	31,50

od **20,50** KM



ZAŠTINA KACIGA ZA ZAVARIVANJE MULTISAFE VARIO

Za razne postupake zavarivanja. MMA elektrode za zavarivanje, MIG / MAG; TIG / TIG zavarivanje, rezanje plazmom ili brušenje.

Varijabilno podesiva razina zaštite DIN 4 / 9-13. Vrlo brzo zatamnjenje za 0,033 ms.

Podesivo zadržavanje zatamnjenja 0,25 ~ 0,8 s.

Automatika isključivanja i uključivanja sa četiri, odnosno sva senzora osjetljiva na svjetlo, za detekciju luka svjetlosti. Napajanje preko solarnih ćelija - dodatno opremljeno jednom Back-Up baterijom.

Vidno polje: 98 x 55 mm.



plamen



slika orla

Zaštini stupanj:

4, 9-13

od **161,00** KM

Br.art	Izvedba	Vidno polje mm	Težina g	JM	Cijena KM
101 163 428	dizajn plamen	55 x 98	480	kom	161,00
101 163 429	slika orla	55 x 98	480	kom	193,00

PREGAČA ZA ZAVARIVAČE

S tregerom i remenom za leđa.



Materijal: goveđa koža
Kategorija: kategorija I

Br.art	Veličina mm	JM
101 175 330	800 x 1000	kom

22,30 KM



RUKAVICE ZA ZAVARIVANJE WELDER 1 MASTER 35

Površina dlana od **prvoklasne pune goveđe kože**, nadlanica i orukvica (15 cm) od goveđe cijepane kože, porubljeni šavovi.

Područje primjene: metalna i teška industrija, zavarivanje i općeniti radovi, građevinarstvo i bravarstvo, instalaterstvo.

EN 407



412X3X

EN 388



3132X



Materijal: goveđa koža / goveđa cijepana koža
Norma: EN 388
Kategorija: kategorija II

Br.art	Veličina	Duljina mm	Boja	JM	
101 175 322	10.5	350	bijela	PAR	5,70 KM

KEMPER

ZAŠTITNI POKRIVAČ ZA ZAVARIVANJE 550-750°

Štiti od prskanja kod zavarivanja i brušenja. S jedne strane staklena vlakna alufix siva, otporan na rezove i klizanje.

Trajno opterećenje do 500° C, kratkotrajno opterećenje do 750° C.



od **55,00** KM

Br.art	Dimenzija mm	Težina kg	JM	Cijena KM
101 163 516	1000 x 1000 x 0,75	0.7	kom	55,00
101 163 517	1000 x 2000 x 0,75	1.42	kom	87,00
101 163 518	2000 x 2000 x 0,75	2.7	kom	174,00

Schachermayer d.o.o.

BA-Sarajevo 71000, Džemala Bijedića 156
Tel.: 033 775 344, 345
Fax: 033 775 330

Odjel unutarnje uređenje
033 775 338; 033 775 339

Odjel građevina - metal - staklo
033 775 334; 033 775 335

Odjel specijalizirane trgovine
033 775 341

BA-Mostar 88000, Bišće polje bb
Tel.: 036 350 302
Fax: 036 352 781

BA-Banja Luka 78000, Branka Popovića 126
Tel.: 051 378 400
Fax: 051 378 402

SCH Internacionalno

Mađarska - Češka - Slovenija - Slovačka -
Austrija - Poljska - Hrvatska- Rumunjska -
Srbija - Italija - Njemačka

građevina - metal - staklo
akcija 02/2020

