

akcija



unutarnje uređenje

express | 01/2020

schachermayer

Cijene su neto bez PDV-a i važe do 30.5.2020 ili do isteka zaliha. | Osim u slučaju velikog povećanja/smanjenja cijena sirovina.
Cijene važe samo za registrovane kupce.

GM GranMaster



UGRADBENI SUDOPER QUADRATO 78

Dostupno u bojama:



Materijal: granit
 Dimenzije korita: 400 x 400 x 180 mm
 Osnovna oprema: odvodni ventil 3 1/2", preljevnik, rupa nije probijena, sa sifonom

Br.art	Tip	Boja	Ocjeđivač	Vanjska mjera mm	JM	Cijena KM
113 548 459	Quadrato	bež	univerzalan	780 x 480	GT	170,00
113 548 460	Quadrato	crna metalik	univerzalan	780 x 480	GT	170,00
113 548 479	Quadrato	bijela	univerzalan	780 x 480	GT	170,00
113 548 480	Quadrato	siva metalik	univerzalan	780 x 480	GT	170,00
113 548 481	Quadrato	titan	univerzalan	780 x 480	GT	170,00

po **170,00** KM

GM GranMaster



UGRADBENI SUDOPER QUADRATO 64

Dostupno u bojama:

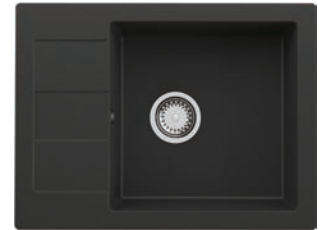

Materijal: granit
 Dimenzije korita: 400 x 400 x 160 mm
 Osnovna oprema: odvodni ventil 3 1/2", preljevnik, rupa nije probijena, sa sifonom

Br.art	Tip	Boja	Ocjeđivač	Vanjska mjera mm	JM	Cijena KM
113 548 461	Quadrato	bež	univerzalan	640 x 480	GT	165,00
113 548 462	Quadrato	crna metalik	univerzalan	640 x 480	GT	165,00
113 548 482	Quadrato	bijela	univerzalan	640 x 480	GT	165,00
113 548 483	Quadrato	siva metalik	univerzalan	640 x 480	GT	165,00
113 548 484	Quadrato	titan	univerzalan	640 x 480	GT	165,00

po **165,00** KM

TEKA

3D-SUDOPER SERIJA R15

Sifon 113 515 045 naručiti posebno



Materijal: nehrđajući čelik
 Radijus korita: 15 mm
 Osnovna oprema: odvodni ventil s mrežicom 3 1/2", mehanički zakretni daljinski zatvarač, bez sifona

Br.art	Tip	Vanjska mjera mm	Veličina korita mm	JM	Cijena KM
113 505 209	40.40 R15	440 x 440	400 x 400 x 191	kom	190,00
113 505 210	50.40 R15	540 x 440	500 x 400 x 191	kom	225,00

od **190,00** KM

TEKA

**SUDOPER CLASSIC 1B 1D CN**

Sifon 113 505 975 naručiti posebno



Materijal: nehrđajući čelik
 Dimenzije korita: 406 x 406 x 200 mm
 Osnovna oprema: odvodni ventil 3 1/2", bez sifona
 Vanjska mjera: 860 x 500 mm

Br.art **Ocjeđivač** **JM**
 113 505 888 univerzalan kom

110,00 KM

TEKA

SLAVINA E157EHC

- visina: 295 mm / 267 mm
- izvlika: 221 mm



Materijal: nehrđajući čelik
 Rupa za pipu ø: 33 mm
 Ispust: zakretna i izvlačna
 Funkcija tuša: da

Br.art **Dekor** **JM**
 113 505 939 krom polirano kom

185,00 KM

TEKA

**UGRADBENI SUDOPER CLASSIC 1B 1/2D**

Materijal: nehrđajući čelik
 Dimenzije korita: 406 x 406 x 180 mm
 Osnovna oprema: odvodni ventil 3 1/2", sifon
 Vanjska mjera: 650 x 500 mm

Br.art **Ocjeđivač** **JM**
 113 505 885 univerzalan kom

100,00 KM

TEKA

SLAVINA ARK937

- jednoručna mješalica s fleksibilnim opružnim izljevom
- fleksibilno metalno crijevo
- fleksibilne priključne cijevi 3/8"
- visina: 434 + 20 mm
- izvlika 221 mm



Materijal: nehrđajući čelik
 Rupa za pipu ø: 33 mm
 Ispust: zakretna
 Funkcija tuša: da

Br.art **Dekor** **JM**
 113 505 962 krom kom

285,00 KM

TEKA

**OKRUGLI SUDOPER CENTROVAL 45**

Materijal: nehrđajući čelik mat
 Dimenzije korita: ø 385 x 180 mm
 Osnovna oprema: sifon (ispusni ventil 3 1/2")

Br.art **Vanjska mjera mm** **JM**
 113 505 846 ø 510 GT

60,00 KM

TEKA

SLAVINA IC915

- plosnati mlazni izlaz
- regulacija temperature i količine vode
- regulator protiv kamenca
- kartuša s keramičkim pločicama
- zračni mlaz
- visina 302 mm / 279 mm
- izvlika 200 mm
- fleksibilno priključno crijevo 3/8"



Materijal: nehrđajući čelik
 Rupa za pipu ø: 33 mm
 Ispust: zakretna
 Funkcija tuša: ne

Br.art **Dekor** **JM**
 113 505 938 krom polirano kom

325,00 KM

AEG**STAKLOKERAMIČKA PLOČA HK365407 XB**

- Dodirne kontrole
- Stop &Go funkcija za kraći prekid rada, Timer
- Automatsko brzo zagrijavanje
- Zvučni signal
- Funkcija zaključavanja, zaštita za djecu
- Blokada tipki za upravljanje
- Prikaz rezidualne topline: digitalni, 7 segmenata
- Laka instalacija zahvaljujući sklopnom snap-in sistemu



Način ugradnje: rub od nehrđajućeg čelika

Br.art **Tip** **JM**
112 592 647 HK 365407 XB kom **439,00** KM

STAKLOKERAMIČKA PLOČA EHF 6346 XOK

- autom.brzo zagrijavanje
- dodirne kontrole
- osvijetljene kontrole
- Stop & Go funkcija za kraći prekid rada
- funkcija zaključavanja, zaštita za djecu
- dimenzije: 576 x 516 mm



Širina: 57,6 cm
 Način ugradnje: rub nehrđajući čelik
 Izvedba: samostalna
 Polja za kuhanje: HiLight zone (1 od 2 kruga i 1 ovalna)

Br.art **Tip** **JM**
112 592 564 EHF 6346 XOK kom **329,00** KM

AEG**UGRADBENA PEĆNICA BES331110B**

Klasa energetske učinkovitosti: A
 Mjere ugradnje: 590 (V) x 560 (Š) x 550 (D) mm
 Raspon temperature: 50-275
 Pribor: 2 plitice, MaxyTray(+20%), 1 rešetka, teleskopske vodilice

Br.art **Izvedba** **Sat** **JM**
112 592 679 crna Da kom **569,00** KM

UGRADBENA PEĆNICA EOB 43410 AOX

Klasa energetske učinkovitosti: A
 Mjere ugradnje: 600 (V) x 560 (Š) x 550 (D) mm
 Pribor: 2 plitice i 1 rešetka
 Upravljanje: LED interaktivni zaslon, utisni gumbi

Br.art **Izvedba** **Sadržaj I** **JM**
112 592 671 nehr. čelik 72 kom **399,00** KM

AEG **SET ZA ROŠTILJ - 5 DIJELOVA U KOFERU**

Kupovinom 1 seta
 (pećnica + ploča)
 dobijete na poklon
 set za roštilj od
 nehrđajućeg čelika

GRATIS



ZIDNA NAPA JOY

- priključak odvoda 150 mm

Izvedba: odvod
 Kapacitet: 710 m³/h
 Klasa energetske učinkovitosti: B
 Potrošnja struje u 365 dana: 80 kW·h
 Izvedba: nehrđajući čelik / crno staklo
 Rasvjeta: 2 x 2,5 W 3500 K
 Razina buke: 51 - 69 dB

Br.art **Tip** **JM**
 112 592 738 Joy BLIX A60 kom

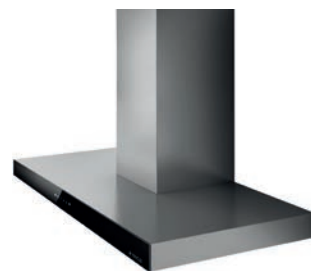
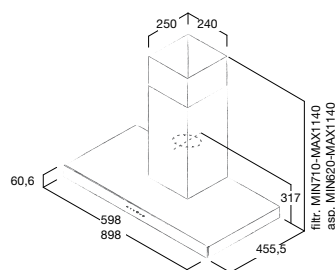

359,00 KM



ZIDNA NAPA STRIPE

- priključak odvoda 150 mm
- aluminijski filter za masnoću
- upravljanje na dodir 3S+B
- kapacitet ispuhivanja 757 m³/h

Izvedba: odvod
 Klasa energetske učinkovitosti: B
 Rasvjeta: LED 2 x 2,5 W 3500K
 Razina buke: 50 - 65 dB

Br.art **Tip** **JM**
 112 553 175 Stripe BL A 60 LX crna kom

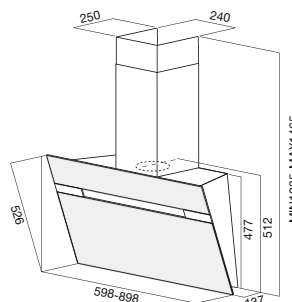

469,00 KM



UGRADBENA UTIČNICA TWIST 230 V

Zahvaljujući maloj dubini ugradnje moguća je primjena na raznim mjestima, npr. povrh ladica i izvlačnih elemenata.

Pametno zatvaranje: nakon korištenja potrebno je samo okrenuti pokrivnu ploču i utičnica više nije vidljiva.

Izvedba sjaj do isteka zaliha.

Oprema: 2 šuko utičnice
 ø x visina: 115 2,5 mm
 Ugradnja ø: 105 mm
 Ugradna dubina: 40 mm
 Materijal: plastika, metal

Br.art	Snaga W	Dekor	JM	Cijena KM
103 338 041	16 A	efekt nehrđajućeg čelika	kom	100,00
103 371 357	16 A	crno RAL 9005	kom	120,00
103 371 359	16 A	bijelo RAL 9010	kom	120,00
103 377 960	16 A	crno RAL 9005 mat	kom	120,00
103 377 962	16 A	bijelo RAL 9010 mat	kom	120,00



od **100,00** KM

VS TAL LARDER VISOKA IZVLAČNA KOLONA SET CLASSIC 2

Opseg isporuke:

- 1 okvir
- 1 vodilica sa ublaživačem
- 1 pričvrstnik fronte
- ovjesne košare Classic 2

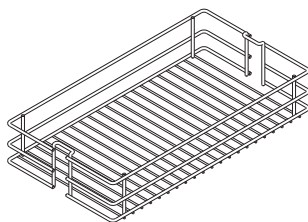

Nosivost: 120 kg
Materijal: čelik
Dekor: RAL 9006

Br.art	Broj košara	Izvedba mm	Širina korpusa mm	Ugradna visina mm	JM	Cijena KM
103 332 193	5 x Classic	250 x 80 x 460	300	1950 - 2140	GT	345,00
103 332 194	5 x Classic	250 x 80 x 460	300	1700 - 1950	GT	345,00
103 332 195	5 x Classic	350 x 80 x 460	400	1700 - 1950	GT	365,00
103 332 196	5 x Classic	350 x 80 x 460	400	1950 - 2140	GT	365,00
103 332 197	4 x Classic	250 x 80 x 460	300	1700 - 1950	GT	330,00
103 332 296	4 x Classic	350 x 80 x 460	400	1700 - 1950	GT	345,00

od **330,00** KM

VS COR FOLD SAPHIR KUTNI IZVLAČNO-OKRETNI OKOV

- optimalno kretanje
- integrirana prigušna jedinica
- elementi za odlaganje prilagodljivi po visini
- dimenzije prednjih košara: Š x V x D = 450 x 75 x 305 mm
- dimenzije unutrašnjih košara: Š x V x D = 430 x 75 x 370 mm



Slika pokazuje smjer izvlačenja na lijevo

Opseg isporuke:

- kutni okov
- 2 prednje košare Saphir
- 2 unutarne košare Saphir

po **305,00** KM

Širina korpusa: 900 mm
Ugradna visina: 530 mm
Ugradna dubina: 485 mm
Širina krila: 450 - 600 mm
Materijal: čelik
Dekor: srebrno RAL 9006

Br.art	Smjer	JM	Cijena KM
103 378 517	desno	GT	305,00
103 378 514	lijevo	GT	305,00

VS COR FOLD CLASSIC KUTNI IZVLAČNO-OKRETNI OKOV

- optimalno kretanje
- integrirana prigušna jedinica
- elementi za odlaganje prilagodljivi po visini
- dimenzije prednjih košara: Š x V x D = 450 x 75 x 305 mm
- dimenzije unutarnjih košara: Š x V x D = 430 x 75 x 370 mm



Opseg isporuke:

- kutni okov
- 2 prednje košare Classic
- 2 unutarne košare Classic

po **270,00** KM

Širina korpusa: 900 mm
Ugradna visina: 530 mm
Ugradna dubina: 485 mm
Širina krila: 450-600 mm
Materijal: čelik
Dekor: srebrno RAL 9006

Br.art	Smjer	JM	Cijena KM
103 332 892	lijevo	GT	270,00
103 332 893	desno	GT	270,00



VS ENVI SPACE SUSTAV KANTI ZA RAZVRSTAVANJE OTPADA

- potpuno izvlačenje s integriranim ublaživačem i samouvlačenjem u obje vodilice
- integrirano 3D podešavanje fronte ekscentrom
- EasyFit montaža nosača bez uporabe alata na obje vodilice
- integrirana šablona za ugradnju - nije potrebno mjerenje kod ugradnje u korpus
- izvlačni pokrivni lim može služiti kao dodatna policica za odlaganje



Napomena: razni dodatni dijelovi, npr. poklopac spremnika i BIO poklopac s filterom naručuju se zasebno (opcija).

Ugradnja: s pričvršćivanjem na frontu
 Širina korpusa: 600 mm
 Ugradna visina: 370 mm
 Ugradna dubina: 464 mm

Br.art	Osnovna oprema	Materijal	Dekor	JM	Cijena KM
103 370 002	spremnici 1 x 22/2 x 10 litara	plastika/metal	srebrno	kom	235,00
103 370 003	spremnici 2 x 22 litara	plastika/metal	srebrno	kom	230,00

od **230,00** KM



UGRADBENA KANTA ZA SMEĆE VS ENVI SINGLE

- montaža moguća na obje strane
- jednostavna montaža
- integriran utor u poklopcu za čuvanje vrećica za smeće



Ugradnja: iza okretnih vrata s pričvršćivanjem na frontu
 Materijal: plastika
 Dekor: svijetlosivo

Br.art	Osnovna oprema	Ugradna visina min. mm	Ugradna dubina min. mm	Širina korpusa mm	JM	Cijena KM
103 370 109	spremnik 10 l	380	240	400	kom	35,00
103 370 112	spremnik 15,5 l	450	280	450	kom	40,00

od **35,00** KM



ZAŠTITNA PODLOGA ELEMENT

Zaštitna podloga za ispod sudopera Element od aluminija.



od **10,00** KM

Br.art	Širina korpusa mm	JM	Cijena KM
103 334 297	600	kom	10,00
103 334 298	1000	kom	13,00
103 334 301	800	kom	11,50
103 334 302	900	kom	12,00



POD ZA HLADNJAK ZA RASTAVLJIVU NOGICU

- s tiplama Ø 8 mm
- za nogicu 103337073/074, 103338047



9,00 KM

Br.art	Širina mm	Ugradna dubina mm	Visina mm	JM
103 335 520	563	512	48	kom

BLUM SPACE STEP SET

Novo rješenje za sokla SPACE-STEP stvara prostor za odlaganje i pristup visokim elementima. SPACE-STEP donosi funkcionalno rješenje za ovaj, uglavnom, neiskorišten prostor. Sastoji se od gazišta koje omogućava bolji doseg spremijenih predmeta u višim ormarima i ladice ispod koja stvara novi prostor za odlaganje. Ovo je ujedno i idealna pomoć za najmlađe ukućane.

- SPACE STEP se može realizirati u tri izvedbe: s povratnim uskočnim mehanizmom; s povratnim uskočnim mehanizmom i niskom osnovom; u ravnini sa okolnim površinama
- realizacija od visine 150 mm
- moguća kombinacija sa sve 4 tehnologije kretanja
- izvlačenje ispod SPACE STEP po izboru se može kombinirati sa LEGRABOX (N, M i K), TANDEMBOX (N, M i K), MOVENTO ili TANDEM
- kod korištenja kao gazište preporučuje se troslojna ploča 21 mm sa protukliznom površinom

Opseg isporuke:

- 2 x Tandem 561Hxxx1B95, lijevo/desno
- 2 x profil za gazište
- 2 x kutni veznik
- 2 x nogice za gazište
- 2 x stražnji prihvat police
- 1 x veznik za frontu (magnet i prihvatna pločica)
- 4 x opružni ublaživač
- 2 x naljepnica (sigurnosne upute i napomene proizvođača)
- 14 x vijak s ravnom glavom 4 x 15 mm
- 1 x upute za montažu

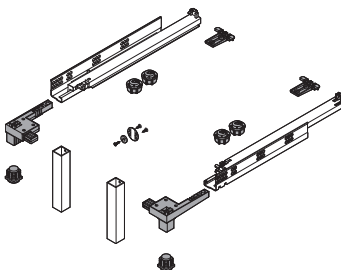

Nosivost: 150 kg
Materijal: plastika/čelik orion siva mat

Br.art	Tvornički broj	Nazivna Dužina mm	JM	Cijena KM
103 340 276 •	Z95.4100	410	GT	175,00
103 340 277 •	Z95.4600	460	GT	175,00

po **175,00** KM

BLUM SPACE STEP POPREČNI PROFIL

Preporuka za ŠK 1200 mm, upotrijebiti 2 komada kako bi se spriječilo veliko savijanje.
Napomena: LW - 130 mm (LW = širina ladice)

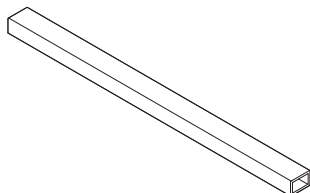

Duljina: 1040 mm
Materijal: aluminij orion siva mat

Br.art	Tvornički broj	JM	Cijena KM
103 340 278 •	Z95Q1040A	kom	35,00 KM

BLUM SPACE STEP ODSTOJNA LAJSNA

Za montažu vodilica ladice, pogodno za sve sustave i vodilice Blum

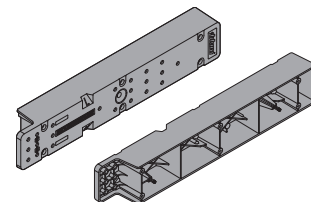

Materijal: plastika siva

Br.art	Tvornički broj	JM	Cijena KM
103 340 279 •	Z95D4100	kom	13,00 KM



DRŽAČ ZA NOŽEVE COLUMNS



Izvedba:

254 x 400 x 70 mm

Br.art

Materijal

Dekor

JM

103 332 606 •

čelik

antracit

kom

70,00 KM



DRŽAČ ZA KUHINJSKI PRIBOR COLUMNS



Izvedba:

254 x 400 x 70 mm

Br.art

Materijal

Dekor

JM

103 332 607 •

čelik

antracit

kom

50,00 KM

DRŽAČ ZA ZAČINE COLUMNS



Izvedba:

254 x 260 x 70 mm

Br.art

Materijal

Dekor

JM

103 332 605 •

čelik

antracit

kom

50,00 KM

DRŽAČ ZA BOCE COLUMNS



Izvedba:

254 x 400 x 70 mm

Br.art

Materijal

Dekor

JM

103 332 608 •

čelik

antracit

kom

50,00 KM

DRŽAČ DASKE ZA REZANJE



Izvedba:

254 x 400 x 70 mm

Br.art

Materijal

Dekor

JM

103 332 609 •

čelik

antracit

kom

50,00 KM

NOVITET

FURNIKA
PODGRADNA RASVJETA LENA 12 V/DC

Moderna podgradna svjetiljka bez vidljivih LED-svjetlosnih točki.

Napomena: set se ne može nadograditi.

Opseg isporuke: uklj. mrežni uređaj

Duljina: 160 mm
 Širina: 60 mm
 Visina: 60 mm
 Boja svjetla: 4000 K prirodno bijela
 Svjetlosni tok (Lumen): 145
 Materijal: plastika
 Dekor: boja aluminija

Br.art	Izvedba	Snaga W	JM
103 373 537	set 3 kom. uklj. glavnu svjetiljku sa senzorskim prekidačem i mrežnim uređajem	3 x 4,3	GT

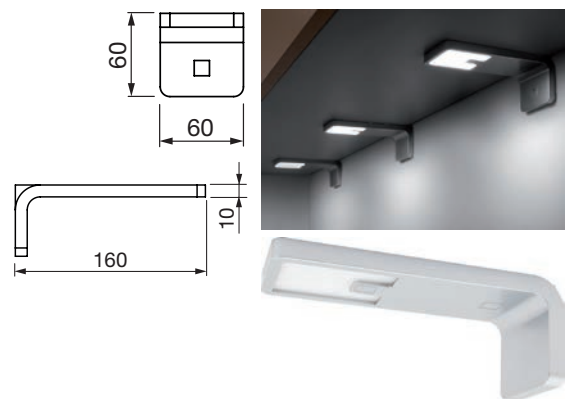

75,00 KM

FURNIKA
PODGRADNA RASVJETA LENA II 12 V/DC

Isporuca uklj. mrežni uređaj.

Izvedba: set 3 kom. uklj. glavnu svjetiljku sa prekidačem/USB, 2 dodatne svjetiljke, razdjelnik i mrežni uređaj
 Duljina: 160 mm
 Širina: 79 mm
 Visina: 50 mm
 Rasvjetno tijelo: LED
 Boja svjetla: 4200 K prirodno bijela
 Svjetlosni tok (Lumen): 145
 Napon: 12 V/DC
 Klasa energetske učinkovitosti: A
 Energetska potrošnja: 14,8 kWh/1000h
 Materijal: plastika

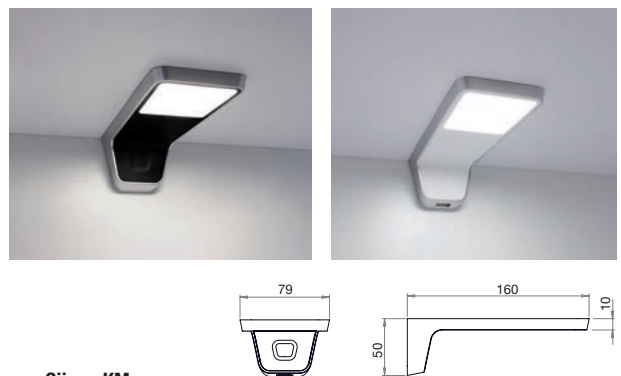
Br.art	Duljina priključnog kabla mm	Snaga W	Dekor	JM	Cijena KM
103 378 323	2000	3 x 2	crno/boja aluminija	GT	85,00
103 378 324	2000	3 x 2	bijelo/boja aluminija	GT	85,00

 po **85,00** KM

FURNIKA
RASVJETA ZA OGLEDALO MIRROR 12 V/DC

Sa rasvjetom Mirror ogledalo se brzo i jednostavno osvjetljava.
 Montira se lijevo i desno na stražnju stranu ogledala pomoću dvostrane ljepljive trake.

Napomena: Kada se koristi kao lijeva svjetiljka, priključni kabel se nalazi na dnu iza ogledala, a kada se koristi kao desna svjetiljka gore iza ogledala.

Duljina: 650 mm
 Širina: 17,1 mm
 Visina: 28,3 mm
 Boja svjetla: prirodna bijela
 Materijal: aluminij
 Dekor: eloksirano

Br.art	Snaga W	JM
103 378 084	5,85	kom

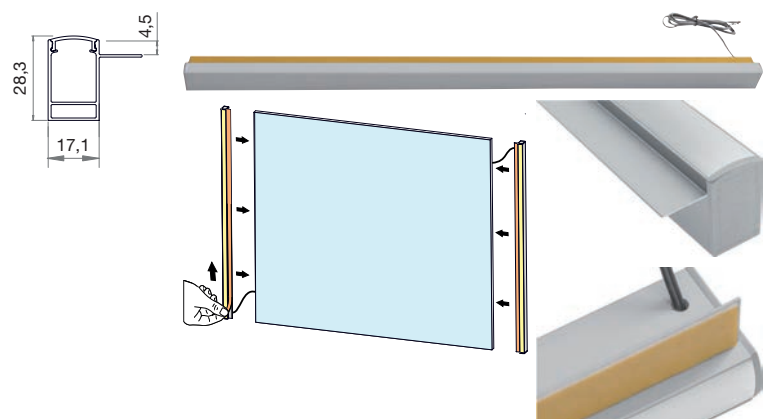
19,00 KM

FURNIKA**LED-TOUCH REGULATOR SVJETLOSTI TD01 12 V/DC**

Uključivanje dodiranjem male senzorske površine u sredini.

Ovaj ugradbeni senzorski prekidač priključuje se između mrežnog uređaja i svjetiljke.

Na jedan mrežni uređaj je moguće priključiti više regulatora svjetlosti. Tako je moguće neovisno upravljanje sa više svjetiljki priključenih na jedan mrežni uređaj.

Funkcija: kratak dodir = uključivanje/isključivanje, duži dodir = regulacija svjetlosti

Ø:	18 mm
Visina:	1 mm
Ugradnja Ø:	13 - 15 mm
Ugradna dubina:	15 mm
Primar:	kabel 150 mm sa LED utikačem
Sekundar:	kabel 150 mm sa LED spojkom

Br.art	maks. snaga W	Materijal	Dekor	JM	Cijena KM
103 376 847	12	plastika	kromirano	kom	13,00
103 376 848	12	plastika	bijelo	kom	13,00



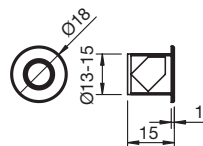
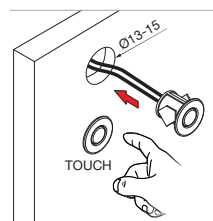

po **13,00** KM



DOMUS Line®

LED MREŽNI UREĐAJ SL 15/12R 12 V/DC**Napomena:** odgovara svim LED-svjetilkama s istom oznakom (pogledajte piktogram).

LED System 03 12 V/DC







Primar:	kabel 2000 mm s Euro utikačem
Sekundar:	kabel 500 mm s 10-strukim razdjelnikom
Duljina:	120,5 mm
Širina:	45 mm
Visina:	16 mm
Napon:	12 V/DC
Materijal:	plastika
Dekor:	sivo

Br.art	Snaga W	JM
103 371 193	15	kom

po **19,00** KM



DOMUS Line®

RASVJETA ZA ORMARE K-PAD 24 V/DC**Napomena:**

odgovara svim LED mrežnim uređajima s istom oznakom (pogledajte piktogram).

Na skladištu od sredine marta!







Duljina:	180 mm
Širina:	76 mm
Visina:	8 mm
Snaga:	5 W
Svjetlosni tok (Lumen):	275
Materijal:	PMMA, termoplastični polimer
Dekor:	čelik

Br.art	Tip	Boja svjetla	JM	Cijena KM
103 332 564	K-PAD IR	4000 K prirodno bijela	GT	50,00
103 332 565	K-PAD IR	3100 K toplo bijela	GT	50,00



po **50,00** KM

NOVITET



PODGRADNA SVJETILJKA POLAR 24 V/DC

Tanka podgradna LED svjetiljka s jakim osvjetljenjem.

Napomena:

odgovara svim LED mrežnim uređajima s istom oznakom (pogledajte piktogram).

Na skladištu od sredine marta!

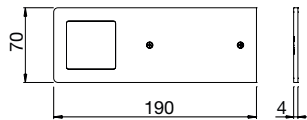

Duljina: 190 mm
 Širina: 70 mm
 Visina: 5 mm
 Snaga: 5 W
 Ugradnja: ugradnja vijcima
 Svjetlosni tok (Lumen): 325
 Materijal: aluminij, polikarbonat

A+



LED

24 VDC



NOVITET

Br.art	Tip	Boja svjetla	Dekor	Izvedba	JM	Cijena KM
103 332 550	Polar SE	3900 K prirodno bijela	alu		kom	33,00
103 332 552	Polar SE	3900 K prirodno bijela	crna		kom	36,00
103 332 554	Polar SE	3000 K toplo bijela	alu		kom	33,00
103 332 555	Polar SE	3000 K toplo bijela	crna		kom	36,00
103 332 556	Polar SE SDM	3900 K prirodno bijela	alu	sa Touch prekidačem/prigušivačem	kom	53,00
103 332 557	Polar SE SDM	3900 K prirodno bijela	crna	sa Touch prekidačem/prigušivačem	kom	55,00
103 332 558	Polar SE SDM	3000 K toplo bijela	alu	sa Touch prekidačem/prigušivačem	kom	53,00
103 332 559	Polar SE SDM	3000 K toplo bijela	crna	sa Touch prekidačem/prigušivačem	kom	55,00

od **33,00** KM



PODGRADNA SVJETILJKA BLADE UXE TD DX 24 V/DC

Napomena:

odgovara svim LED mrežnim uređajima s istom oznakom (pogledajte piktogram).

Na skladištu od sredine marta!



Izvedba: sa prekidačem na dodir/prigušivačem
 Širina: 21 mm
 Visina: 10 mm
 Boja svjetla: 4000 K prirodno bijela
 Materijal: aluminij, polikarbonat, termoplastični polimeri
 Dekor: aluminij
 Montaža: pričvrsnim klipsama

A+



LED

24 VDC



NOVITET

Br.art	Tip	Dužina mm	Svjetlosni tok (Lumen)	Snaga W	JM	Cijena KM
103 332 560	Blade UXE TD DX	450	266,5	3,75	kom	49,00
103 332 561	Blade UXE TD DX	600	430,5	5,25	kom	53,00
103 332 562	Blade UXE TD DX	800	594,5	7,25	kom	59,00
103 332 563	Blade UXE TD DX	900	676,5	8,25	kom	64,00

od **49,00** KM



DOMUS Line®

LED MREŽNI UREĐAJ FLAT 15/24D 24 V/DC**Napomena:**

odgovara svim LED svjetiljkama s istom oznakom (pogledajte piktogram).

Primar:	kabel 2000 mm s Euro plosnatim utikačem
Sekundar:	kabel 500 mm sa 6-strukim razdjelnikom
Duljina:	120,5 mm
Širina:	45 mm
Visina:	16 mm
Napon:	24 V/DC
Materijal:	plastika
Dekor:	bijelo

Br.art	Snaga W	JM
103 333 435	15	kom

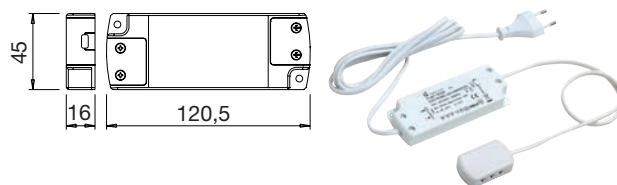
**20,00** KM**PROFILNA RUČKA C-PROFIL G38 VERTIKALNA/HORIZONTALNA - GOLA****Napomena:**

mogućnost individualnog skraćivanja duljine, potreban set pribora (posebno naručiti).

od **29,00** KM

Tip:	alumijski profil Gola
Materijal:	aluminij
Visina:	48,2 mm
Dubina:	17 mm
Dužina mm:	4200

Br.art	Dekor	JM	Cijena KM
103 332 943	prirodno eloksirano	kom	29,00
103 364 668	crno mat	kom	33,00
103 364 669	bijelo mat	kom	41,00

**PROFILNA RUČKA C-PROFIL G39 VERTIKALNA/HORIZONTALNA - GOLA****Napomena:**

mogućnost individualnog skraćivanja duljine, potreban set pribora (posebno naručiti).

od **35,00** KM

Tip:	alumijski profil Gola
Materijal:	aluminij
Visina:	66,2 mm
Dubina:	17 mm
Dužina mm:	4200

Br.art	Dekor	JM	Cijena KM
103 332 944	prirodno eloksirano	kom	35,00
103 364 670	crno mat	kom	40,00
103 364 671	bijelo mat	kom	44,00

**PRIČVRSNSI SET ZA GOLA C-PROFIL G38/G39**

Opseg isporuke: 1 kom = 1 vrećica sa 10 kom

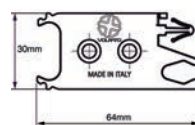

Br.art	Materijal	JM
103 332 947	plastika	kom

4,00 KM



PROFILNA RUČKICA ADISON S BRTVOM

- za gornje ormariće bez klasičnih ručki

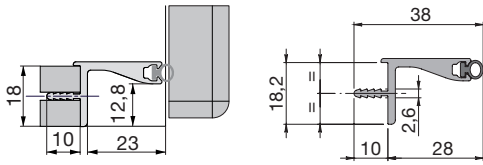

Materijal: aluminij
 Dekor: prirodno eloksirano
 Debljina ploče: 18 mm
 Izvedba: za skraćivanje
 Ugradnja: za upuštanje

Br.art **Dužina mm** **JM** **50,00** KM
 103 336 684 4200 kom

RUČKICA ZA NAMJEŠTAJ THERAS



Razmak rupa mm: 96
 Dubina mm: 25
 Materijal: lijevani cink
 Dekor: efekt nehrđ. čelika mat

Br.art **Širina mm** **Visina mm** **JM** **2,50** KM
 103 305 121 114 19 kom

RUČKICA ZA NAMJEŠTAJ OROTAVO Ø 10 MM



Ø mm: 10
 Dubina mm: 32
 Materijal: čelik
 Dekor: nehr. čel. završna obrada

Br.art **Širina mm** **Razmak rupa mm** **JM** **Cijena KM**
 103 305 133 106 96 kom 1,40
 103 305 134 138 128 kom 1,60 od **1,40** KM

RUČKICA ZA NAMJEŠTAJ ATIK



Razmak rupa mm: 192
 Dubina mm: 30
 Materijal: aluminij
 Dekor: efekt nehrđ. čelika

Br.art **Širina mm** **Visina mm** **JM** **Cijena KM**
 103 305 300 212 23 kom 12,90 **8,00** KM

RUČKICA ZA NAMJEŠTAJ ELLEF



Širina mm: 172
 Visina mm: 10
 Dubina mm: 28
 Razmak rupa mm: 160
 Materijal: lijevani cink
 Izvedba: širina sokla 11 mm

Br.art **Dekor** **JM** **Cijena KM**
 103 305 258 efekt neh. čelika mat kom 6,50
 103 305 259 efekt neh. čelika tamno kom 5,50 od **5,50** KM

VIJAK ZA RUČKICE M4 S KOMBINIRANIM PRIHVATOM

Napomena: Minimalna količina za narudžbu 100 kom



od **1,00** KM/100

Izvedba: s kombiniranim utorom

Br.art	Oblik navoja	L mm	Glava ø mm	JM	Cijena KM/100
104 492 801	M 4	10	10	kom	1,00
103 337 066	M 4	15	10	kom	1,50
104 492 803	M 4	17	10	kom	2,00
104 492 804	M 4	20	10	kom	1,60
104 492 805	M 4	22	10	kom	1,40
104 492 806	M 4	25	10	kom	1,40
104 492 812	M 4	40	10	kom	2,20
104 492 813	M 4	42	10	kom	2,20
104 492 814	M 4	45	10	kom	2,30
104 492 816	M 4	50	10	kom	2,10

PREKLOPNA VJEŠALICA VOTAN

sa 1 kukom, za upuštanje

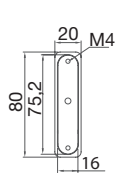

Materijal: lijevani cink
Izbacivanje: 47,7 mm
Mjere upuštanja: 75,2 x 16 mm
Širina x visina: 20 x 80 mm
Dubina upuštanja: 12 mm

od **5,00** KM

Br.art	Dekor	JM	Cijena KM
103 301 061	kromirano polirano	kom	5,00
103 301 062	efekt nehrđ. čelika	kom	5,50

VJEŠALICA ZA KAPUTE CANELLI

Uputa: pričvršćivanje s prednje strane.



Širina mm: 78
Visina mm: 55
Dubina mm: 23
Materijal: lijevani cink

od **2,50** KM

Br.art	Dekor	JM	Cijena KM
103 304 912	poniklano mat	kom	2,50
103 304 913	patinirano	kom	2,80

VJEŠALICA ZA KAPUTE VALENTINO

Napomena: pričvršćivanje s prednje strane.



Visina mm: 65
Dubina mm: 35
Materijal: lijevani cink

Br.art	Dekor	Širina mm	JM	Cijena KM
103 304 915	patinirano	83	kom	2,50 KM

VJEŠALICA ZA KAPUTE STEYR

Napomena: pričvršćivanje s prednje strane.



Visina mm: 65
Dubina mm: 32
Materijal: lijevani cink

Br.art	Dekor	Širina mm	JM	Cijena KM
103 304 917	patinirano	55	kom	1,60 KM

VJEŠALICA ZA ŠEŠIRE VALENTINO

Napomena: pričvršćivanje s prednje strane.



Visina mm: 170
Dubina mm: 75
Materijal: lijevani cink

Br.art	Dekor	Širina mm	JM	Cijena KM
103 304 914	patinirano	83	kom	4,00 KM

VJEŠALICA ZA ŠEŠIRE STEYR

Napomena: pričvršćivanje s prednje strane.



Visina mm: 155
Dubina mm: 65
Materijal: lijevani cink

Br.art	Dekor	Širina mm	JM	Cijena KM
103 304 916	patinirano	52	kom	4,50 KM

SPOJNI OKOV ZA ORMARE UNIVERSAL

- unutarnji spojni okov za ormare
- pričvršćivanje vijcima za ivericu s upuštenom glavom \varnothing 3,5 – 4 mm
- uklj. pokrivne kapice za vijke

Izvedba: 21 x 21 x 44 mm

Br.art	Materijal	JM	Cijena KM/100
103 330 202	plastika srebrna RAL9006	kom	30,00
103 330 204	plastika bijela	kom	27,00
103 330 205	plastika svijetlosmeđa	kom	27,00
103 330 206	plastika tamnosmeđa	kom	27,00
103 330 207	plastika crna	kom	30,00
103 330 219	plastika prozirna	kom	26,00

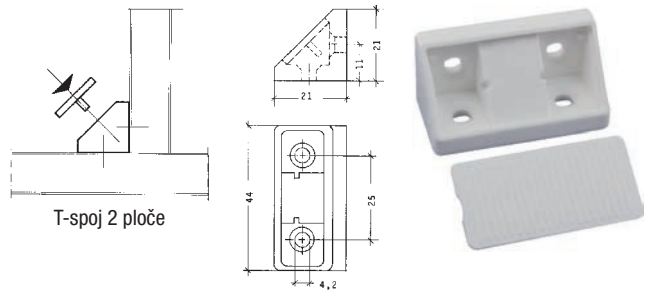

od **26,00** KM/100



PODESIVA NOGICA SOKLA

od **23,00** KM/100

Cijev \varnothing : 30 mm
 Raspon podešavanja: +18/-5 mm
 Materijal: plastika crna

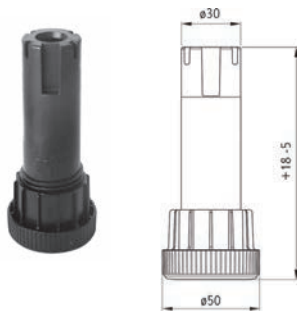

Br.art	Visina sokla mm	JM	Cijena KM/100
103 337 073	100	kom	23,00
103 337 074	150	kom	28,00



GORNJI DIO ZA NOGU SOKLA

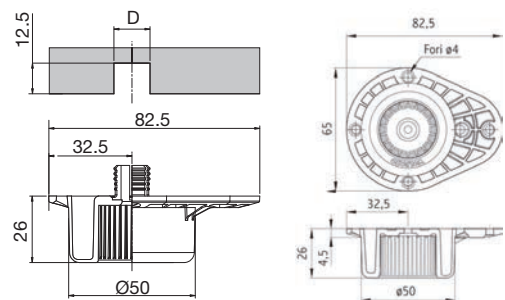

Ugradnja: za pričvršćivanje vijcima

Br.art	Materijal	JM	Cijena KM/100
103 337 075	plastika crna	kom	13,00



DEKORATIVNA NOGA \varnothing 70 MM

- odgovarajući vijak
104426689 - 8 x 30 mm



6,50 KM

Izvedba: noga \varnothing 70 mm s navojem M8
 Mogućnost podešavanja: ne

Br.art	Dužina mm	Materijal	Dekor	JM
103 334 251	190	plastika	krom mat RAL 9006	kom



UKRASNA NOGICA 100 X 100 MM



6,00 KM

Izvedba: s rupama za pričvršćivanje
 Mogućnost podešavanja: + 10 mm

Br.art	Izvedba mm	Materijal	Dekor	JM
103 334 262	100 x 50 x 100	plastika	krom mat RAL 9006	kom

VODILICE ZA IZVLAČNI STOL CLASSIC.01

- izvlačni sustav za skrivene stolove

Napomena:

nosivost 90 kg s potpornom nogom.



Visina ugradnje: 50 mm
 Ugradna duljina: 300 mm
 Materijal: čelik
 Dekor: pocinčano

Br.art	Duljina izvlačenja mm	Umetak	Nosivost kg	JM
103 339 439	2200	4 x 500	90	PAR

105,00 KM

GARDEROBNI LIFT

Garderobni lift prikladan je za obostrano pričvršćivanje na unutarnje stranice korpusa, neovisno o širini ormara, s obzirom na to da se može podešavati. Šipka za vješanje odjeće spušta se povlačenjem pomične šipke u sredini prema dolje. Guranjem šipke natrag garderobni lift se vraća u prostor ormara.

Kako biste spriječili oštećenje garderobnog lifta, oba gumena graničnika moraju biti montirana na dijelove kućišta! U slučaju da gumeni graničnici nisu montirani, ne preuzimamo odgovornost! Opseg isporuke:

- 2 kućišta s pomičnim polugama (lijevo/desno)
- 1 podesiva garderobna cijev
- 1 prihvatna šipka
- 2 gumena graničnika
- razni vijci
- upute za ugradnju

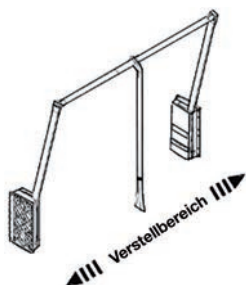

od **78,00** KM

Nosivost: 10 kg
 Visina: 845 mm
 Dekor: crno
 Materijal: plastika/čelik

Br.art	Unutarnje mjere korpusa od mm	Unutarnje mjere korpusa do mm	Raspon podešavanja mm	JM	Cijena KM
103 337 071	600	1000	600 - 1000	GT	78,00
103 337 072	770	1200	770 - 1200	GT	85,00

GARDEROBNI LIFT 3000

Garderobni lift je pogodan za obostrano pričvršćenje na unutarnjim zidovima korpusa, neovisno o širini ormara, jer se može kontinuirano podešavati. Šipka garderobnog lifta povlači se pomoću vlačne šipke na sredini. Guranjem šipke nazad lift se vraća u prvobitni položaj.



72,00 KM

Nosivost: 10 kg
 Visina: 780 mm
 Materijal: plastika/čelik

Br.art	Unutarnje mjere korpusa od mm	Unutarnje mjere korpusa do mm	Dekor	JM
103 325 199	770	1200	sivo	kom

GARNITURA OKOVA ZA KLIZNA VRATA BASE SA UBLAŽIVAČEM

Podešavajući sustav za klizna vrata, za ormare sa vratima jedna preko drugih. Ublaživač za otvaranje i zatvaranje.

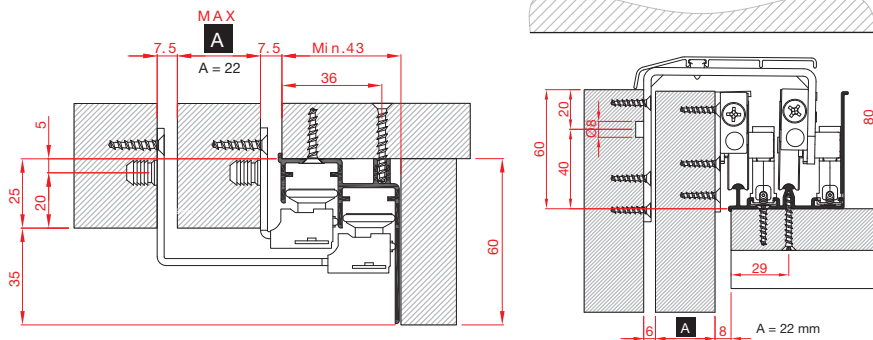

Tip: Base
Izvedba: vanjska fronta
Debljina krila: 22 mm
Nosivost: 60 kg
Materijal: čelik pocinčani

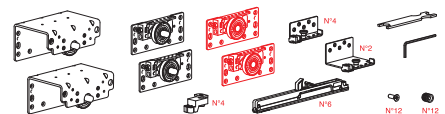

Br.art	Broj vrata	JM	Cijena KM
103 332 712	2 GT		90,00
103 332 713	3 GT		127,00

od **90,00** KM

VODILICA DONJA

Napomena: isporuke u duljinama 2, 3, 4 i 6 m

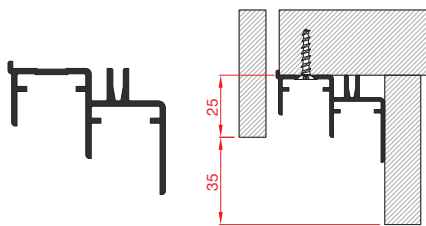

Tip: Base
Duljina: 6000 mm
Ugradnja: 22 - 40
Usluga: rezanje na mjeru uz nadoplatu
Dekor: prirodno eloksirano

Br.art	Materijal	JM	Cijena KM
103 332 715	aluminij	mm	14,00 KM/m

VODILICA GORNJA

Napomena: isporuka u duljinama 2, 3, 4 i 6 m

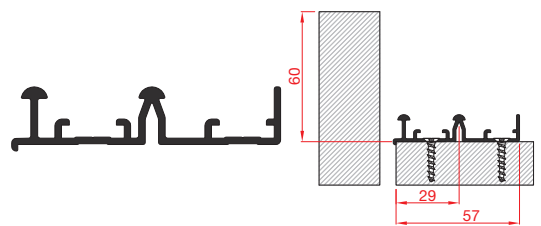

Tip: Base
Duljina: 6000 mm
Ugradnja: 22 - 40
Usluga: rezanje na mjeru uz nadoplatu
Dekor: prirodno eloksirano

Br.art	Materijal	JM	Cijena KM
103 332 714	aluminij	mm	12,00 KM/m

PROFILNA RUČKA AKINA

Napomena: bez stršećeg ruba (prikladno za klizna vrata).

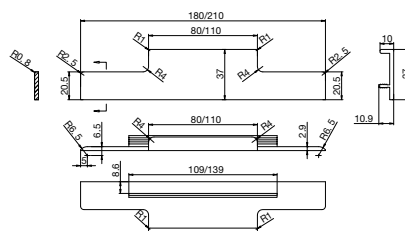

Materijal: aluminij
Izvedba: fiksna
Ugradnja: za upuštanje

Br.art	Dekor	Dužina mm	JM	Cijena KM
103 398 995	efekt nehrđajućeg čelika	210	kom	7,00
103 398 994	kromirano polirano	210	kom	8,00
103 398 999	crno mat eloksirano	210	kom	7,50



od **7,00** KM

RUKOHVAT RU 321

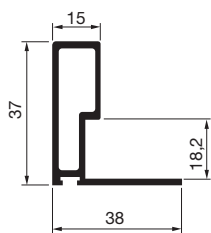

Tvornički broj: 261
 Tip: RU 321
 Debljina krila: 18 kg
 Materijal: aluminij srebrno eloksan
 Širina: 38 mm
 Visina: 37 mm

Br.art **Dužina mm** **JM**
 103 332 189 2700 kom

17,00 KM

UKRUTNI PROFIL RU 35

Ukrutni profil sprječava eventualno krivljenje plakarskih vrata, ukoliko se na njih ne postavljaju zatezači za vrata plakara.

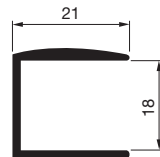

Tvornički broj: 167
 Tip: SM 35
 Debljina krila: 18 kg
 Materijal: aluminij srebrno eloksan
 Širina: 21 mm
 Visina: 18 mm

Br.art **Dužina mm** **JM**
 103 332 188 2700 kom

8,00 KM

solido

SOLIDO 30 GARNITURA OKOVA

- okov za drvena klizna vrata s donjim klizanjem
- jednostavno podešavanje visine $\pm 1,5$ mm

Opseg isporuke:

2 donja kotačića, 2 gornja klizača, 2 gornja zaustavljača, 2 donja zaustavljača, 1 inbus ključ

Izvedba: unutarnja fronta
 Nosivost: 30 kg
 Debljina krila od: 18 mm
 Debljina krila do: 21 mm
 Materijal: plastika crna

Br.art **Tvornički broj** **Broj vrata** **JM**
 103 334 768 406-412/L 1 GT

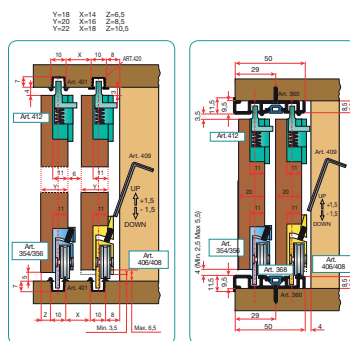

13,00 KM

solido

SOLIDO 30 VODILICA/KLIZNA VODILICA

- ugradnja u utor

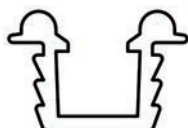

Širina glodanja: 10 mm
 Dubina glodanja: 7 mm
 Dužina: 6000 mm
 Materijal: aluminij eloksan

Br.art **Tvornički broj** **JM**
 103 334 000 401/A m

3,00 KM/m

solido

SOLIDO 30 DVOSTRUKA VODILICA

- ugradnja vijcima

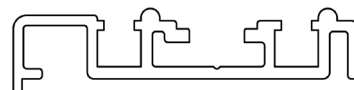

Dimenzija: 50 x 9,5 mm
 Izvedba: bez rupa
 Dužina: 6000 mm
 Materijal: aluminij eloksan

Br.art **Tvornički broj** **JM**
 103 334 769 360/A m

14,50 KM/m

DEWALT**18 V 2,0 Ah****AKU BUŠILICA DCD 790 D2**

2-stupanjski metalni pogon, podešavanje broja obrtaja, prekidač za optimalnu kontrolu brzine, rad lijevo/desno, gumirana ergonomska ručka, **tehnologija motora bez četkica**, integrirana LED rasvjeta.

Isporuka uklj. 2x 2.0Ah XR Li-Ion baterije sa indikatorom punjenja, multi-voltažni punjač (za 10,8 do 18,0 V aku), 1,5-13 mm brzostezna glava, zakačku za pojas, magnetski držač za nastavke, kovčeg.

Napon: 18 V
 Kapacitet po IEC: 2 Ah
 Broj okretaja u praznom hodu: 0-600, 0-2000 o/min
 Jaki okretni moment maks.: 60 N·m
 Meki okretni moment maks.: 23 N·m
 Učink bušenja drvo: 38 mm
 Učink bušenja čelik: 13 mm
 Broj baterija: 2 kom

Br.art	Izvedba	Težina kg	JM
101 181 003	Li-Ion	1.6	kom

**440,00** KM**DEWALT****UBODNA PILA DW 331 K**

Ubodna pila sa snažnim motorom, **sustav za brzu izmjenu listova pile bez uporabe dodatnog alata**, gumirano kućište, antivibracijski sustav, tri stupnja njihanja, **potpuna elektronika**, **kotačić za podešavanje njihanja**, nastavak za ispuhivanje prašine.

Isporuka uklj. plastičnu zaštitnu podlogu, protu-rascjepni uložak, adapter za usisavanje prašine, kovčeg.

Početna snaga: 701 W
 Broj kretnji u praznom hodu: 0-3100 o/min
 Visina dizanja: 26 mm
 Kosi položaj: 0-45 °
 Dubina reza drvo: 130 mm
 Dubina reza čelik: 12 mm
 Dubina reza alum.: 30 mm

Br.art	Težina kg	JM
101 145 233	2.8	kom

**450,00** KM**DEWALT****TOUGH SYSTEM BOX DS 300**

Pogodan za veće mašine i mnogo pribora. Dodatno opremljen s jednom dubokom posudom, koja se može vaditi. Maksimalna nosivost: 40 kg.



Br.art	Visina mm	Širina mm	Dubina mm	JM
101 109 098	308	550	336	kom

105,00 KM

DEWALT**URANJAJUĆA KRUŽNA PILA DWS 520 KTR**

Paralelni mehanizam uranjanja omogućava sigurno uranjanje pri jednakom, ergonomičnom, optimalnom položaju ruke, vijci za podešavanje bez alata, zaustavljač povratnog udarca, **varijabilna brzina reza za obradu različitih materijala**. Motor vrhunskih performansi sa visokim okretnim momentom. Plitki zaštitni poklopac za rezove u ravni zida sa samo 13 mm odstojanja. U poklopcu su integrirane klizne trake za korištenje stroja u ležećem položaju.

Isporuka uključuje HM- list pile 48 Z, Ø 165 mm, 1500 mm, vodilicu, T-STAK-Box VI.



Početna snaga:	1300 W	
Broj okretaja u praznom hodu:		1750-4000 o/min
List pile ø:	165 mm	
List pile bušenje:	20	
Kosi položaj:	0-47 °	
Dubina reza 45°:	44, s vodilicom 40 mm	
Dubina reza 90°:	59, s vodilicom 55 mm	

Br.art	Težina kg	JM
101 184 294	5.1	kom

900,00 KM**Lamello****RUBNA PROFILNA GLODALICA PROFILA E PLUS**

Glodalica za ravnanje i zaobljivanje rubova. Jednostavno i postupno fino podešavanje dubine glodanja okretanjem glavne ploče. Mali, **promjenjivi otvor za alat 25 ili 34 mm**.

Specijalni premaz sprječava tragove ribanja na radnom dijelu. **Velika glavna ploča.** Udubljenje na osnovnoj ploči omogućuje obradu izbočenih rubova prijanjanjem na površinu umjesto uz rub i na taj način sprječava podrhtavanje alata i omogućuje obradu zakrivljenih komada. Prikladna i za obradu izbočenih PVC rubova.

Glavna ploča: ø 100 mm sa otvorom 34 mm, umetak za reduciranje 25 mm.

Isporuku uklj. HW-glodalo za zaobljivanje s karbidnim vrhom Z2 Radius 2 mm (prihvata 8 mm), čahure za zatezanje 8 i 6 mm, komplet alata, upute za uporabu, nastavak za usisavanje prašine.

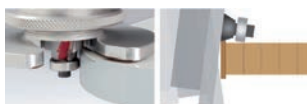

Početna snaga:	740 W	
Broj okretaja u praznom hodu:		25000 o/min
Prihvata:	6-8 mm	

Br.art	Težina kg	JM
101 181 598	1.8	kom

890,00 KM**Lamello****GLODALICA ZRAČNA PROFILA PRO PLUS**

Jednostavno, ergonomsko rukovanje i postupno fino podešavanje dubine glodanja okretanjem glavne ploče. Optimizirani prigušivač buke, kontrola brzine, mali, promjenjivi otvor za alat 25 ili 34 mm. Udubljenje na osnovnoj ploči omogućuje obradu izbočenih rubova prijanjanjem na površinu umjesto uz rub i na taj način sprječava podrhtavanje alata i omogućuje obradu zakrivljenih komada. Snažan motor za deblje rubove poput ABS i PVC-a.

Isporuku uklj. HW-glodalo za zaobljivanje s karbidnim vrhom Z2 Radius 2 mm, čahure za zatezanje 8 mm, 6 mm i 1/4", komplet alata, upute za uporabu, u **kartonu**.



Snaga:	400 W	
Broj okretaja u praznom hodu:		22000 o/min
Radni tlak maks.:	6.5 bar	
Potrebna zraka:	180 l/min	
Prihvata:	8 mm	

Br.art	Težina kg	JM
101 181 606	1	kom

840,00 KM



Damit die Arbeit Spaß macht.

JAKNA PRAKTIKA BOJA PIJESKA/SMEĐA

Duga, 2 džepa na prsima s preklopom i skrivenim gumbima, 2 velika bočna džepa, 1 unutarnji džep na prsima, skriveno zatvaranje gumbima. Džep za mobitel na lijevom rukavu, 2 nabora u stražnjem dijelu, širina struka podesiva, širina manžeta podesiva.

Težina: 260 g/m²
Materijal: 60% poliester, 40% pamuk

Br.art	Boja	Veličina	JM	Cijena KM
101 146 204 •	boja pijeska/smeđa	46	kom	43,00
101 146 205	boja pijeska/smeđa	48	kom	43,00
101 146 206	boja pijeska/smeđa	50	kom	43,00
101 146 207	boja pijeska/smeđa	52	kom	43,00
101 146 208	boja pijeska/smeđa	54	kom	43,00
101 146 209 •	boja pijeska/smeđa	56	kom	43,00
101 146 210 •	boja pijeska/smeđa	58	kom	43,00



po **43,00** KM



Damit die Arbeit Spaß macht.

HLAČE S NARAMENICAMA PRAKTIKA BOJA PIJESKA/SMEĐA

Džep na prsima sa skrivenim patentnim zatvaračem, dodatni džep na prsima s preklopom i gumbima, Clippy brzi zatvarač, elastične naramenice, podešavanje širine struka i bokova bočno s 2 gumba i gumenom trakom, 2 džepa, metalni patentni zatvarač, 2 pojačana stražnja džepa, jedan s preklopim zatvaračem na čičak, 1 bočni džep, dupli džep za preklopni metar, džep za mobitel na desnoj nogavici, 2 džepa na koljenima, dodatno s modnim aplikacijama.

Težina: 260 g/m²
Materijal: 60% poliester, 40% pamuk

Br.art	Boja	Veličina	JM	Cijena KM
101 146 154 •	boja pijeska/smeđa	46	kom	49,00
101 146 155	boja pijeska/smeđa	48	kom	49,00
101 146 156	boja pijeska/smeđa	50	kom	49,00
101 146 157	boja pijeska/smeđa	52	kom	49,00
101 146 158	boja pijeska/smeđa	54	kom	49,00
101 146 159 •	boja pijeska/smeđa	56	kom	49,00
101 146 160 •	boja pijeska/smeđa	58	kom	49,00



po **49,00** KM



Damit die Arbeit Spaß macht.

RADNE HLAČE PRAKTIKA BOJA PIJESKA/SMEĐA

Guma na struku i omče za remen, 2 integrirana džepa, metalni patentni zatvarač, 2 pojačana stražnja džepa, jedan s preklopnim zatvaračem na čičak, 1 bočni džep, dupli džep za preklopni metar, džep za mobitel na desnoj nozi, **2 džepa na koljenima**.

Težina: 260 g/m²
Materijal: 60% poliester, 40% pamuk

Br.art	Boja	Veličina	JM	Cijena KM
101 146 224 •	boja pijeska/smeđa	46	kom	38,00
101 146 225	boja pijeska/smeđa	48	kom	38,00
101 146 226	boja pijeska/smeđa	50	kom	38,00
101 146 227	boja pijeska/smeđa	52	kom	38,00
101 146 228	boja pijeska/smeđa	54	kom	38,00
101 146 229 •	boja pijeska/smeđa	56	kom	38,00
101 146 230 •	boja pijeska/smeđa	58	kom	38,00



po **38,00** KM

OPĆI UVJETI POSLOVANJA

SCHACHERMAYER D.O.O.

Džemala Bijedića 156, 71000 Sarajevo

info@schachermayer.ba

www.schachermayer.ba

Član 1. OPĆE ODREDBE

- Opći uvjeti poslovanja Društva sa ograničenom odgovornošću Schachermayer d.o.o. Sarajevo (u daljem tekstu Prodavac) sadrže standardne uvjete poslovanja sa fizičkim i pravnim licima (u daljem tekstu Kupci), i odnose se na postupak komunikacije, na uvjete za obavljanje svih poslovnih transakcija i druga pitanja od interesa za poslovanje između Prodavca i Kupca, u namjeri da se obezbijedi primjena dobrih poslovnih običaja i prakse i fer odnos prema Kupcu.
- Opći uvjeti poslovanja čine sastavni dio svih ponuda i ugovora koji se zaključuju između Prodavca i Kupca. Smatra se da Kupac prihvata Opće uvjete poslovanja u trenutku zaključivanja ugovora, odnosno zaključivanjem kupovine (potvrdom naloga).
- Ukoliko se pojedini uvjeti u Ugovoru o uvjetima i načinu prodaje zaključenog s Kupcem razlikuju od Općih uvjeta poslovanja, važeći je Ugovor o uvjetima i načinu prodaje. Ako je Prodavac sa Kupcem u dužem poslovnom odnosu, ovi uvjeti se primjenjuju, čak i ako njihovo važenje nije posebno istaknuto.
- Opći uvjeti poslovanja važe za sve dodatne poslove neopходne Prodavcu za ispunjavanje obaveze prema Kupcu.
- Opći uvjeti poslovanja važe za sve naloge, čak i one koji nisu posebno dogovoreni u pismenoj formi.

Član 2. SKLAPANJE POSLOVNOG ODNOSA

- Ponude Prodavca – čak i one na zahtjev Kupca – nisu obavezujuće za Kupca, u pogledu u njima utvrđene, cijene, rokova i načina isporuke. Dostavljene tehničke informacije o proizvodima ili rješenja predložena od strane Prodavca i uzorci su isto tako neobavezujući i informativnog karaktera.
- Po isteku roka naznačenog na ponudi, iste nisu obavezujuće za Prodavca.
- Poslovni odnos se smatra sklopljenim u momentu pismene potvrde ponude odnosno narudžbe Kupca (fax, mail, narudžbenica, web shop).
- U slučaju da potvrđena ponuda od strane Kupca odstupa od njegove narudžbe, važi potvrđena ponuda.

Član 3. PRODAJA ROBE

- Prodaja robe se vrši u sjedištu Prodavca u trenutku plaćanja, kad je Kupac fizičko lice.
- U uvjetima "prodaje pouzdačem" prodaja robe se vrši prilikom preuzimanja, odnosno uručenja.
- Kada je Kupac pravno lice prodaja robe se vrši na način predviđen ugovorom stranaka ukoliko isti postoji. U suprotnom se primjenjuju uvjeti iz Općih uvjeta poslovanja.
- Prodavac je izvršio obavezu prodaje robe Kupcu kada mu robu uruči ili preda ispravu kojom se roba može preuzeti. Za kupljenu robu Prodavac će kupcu izdati račun - otpremnicu. Kupac je dužan na račun - otpremnicu potvrditi primitak robe. Pravilna i potpuna potvrda primitka robe od strane kupca sadrži: čitko ime i prezime osobe koja preuzima robu, potpis osobe koja preuzima robu.

Član 4. PREUZIMANJE ILI ISPORUKA ROBE I REKLAMACIJE

- Roba za preuzimanje, za koju se Kupcu izda obavijest da je spremna za otpremu, mora se preuzeti u roku od 14 dana, ukoliko to nije drugačije dogovoreno. Ukoliko se to ne izvrši Prodavac ima pravo otpremiti robu na trošak i rizik kupca.
- Kupac je dužan u trenutku predaje odnosno preuzimanja pregledati robu. Preuzimanjem robe Kupac potvrđuje da je roba bez materijalnih nedostataka.
- Ako je roba isporučena na adresu Kupca, kupac je dužan prebrojati broj paketa, koleta, paleta i buntova i uporediti sa stanjem na prevoznici. U slučaju neslaganja ili u slučaju vidljivih vanjskih oštećenja isporučene pošiljke, Kupac je dužan napraviti zapisnik o nedostacima isporuke, isti dati isporučiocu na potpis te dostaviti Prodavcu.
- Kupac je dužan isporučenu robu na uobičajeni način pregledati ili je dati na pregled, čim je to prema redovnom toku stvari moguće, i o vidljivim nedostacima obavijestiti Prodavca najkasnije u roku od 7 (sedam) dana od dana preuzimanja, inače gubi pravo koje mu po to osnovi pripada.
- Prodavac će prihvatiti reklamacije na isporučenu robu, kvalitativne i kvantitativne, samo u pismenom obliku u roku od 7 radnih dana od dana preuzimanja robe. Kupac je dužan da u reklamacijskom zapisniku navede tačan broj i datum otpremnice i računa, kako bi se zadovoljili reklamacijski uvjeti.
- Nakon isteka reklamacijskog roka od 7 radnih dana, reklamacije se neće uvažiti.
- U slučaju nedostataka na proizvodu, prodavac se obavezuje na zahtjev i po izboru Kupca:
 - zamjeniti proizvod sa nedostatkom drugim istovjetnim novim ispravnim proizvodom,
 - vratiti plaćeni iznos i nadoknaditi stvarne razumne dokumentovane troškove vraćanja proizvoda sa nedostatkom ili ukloniti nedostatak na proizvodu o svom trošku.

Član 5. ODJELJENE ISPORUKE

- Prodavcu su dopuštene podijeljene odnosno djelomične isporuke, ukoliko to nije drugačije dogovoreno sa Kupcem.
- Otkazivanje ugovora ili bilo koji drugi način raskida poslovnog odnosa ne utiče na isporuku preostalih dijelova isporuke, osim ako se u raskidu ugovora to nije izričito naznačilo.

Član 6. ROKOVI ISPORUKE

- Prodavac se obavezuje isporučiti naručenu robu: u roku od 3 dana od dana narudžbe, ako se roba nalazi

na skladištu u Sarajevu, u roku od 14 dana od dana narudžbe, ako se roba nalazi na skladištu u Linz-u (Austrija) u slučaju da se naručeni artikli ne nalaze ni na jednom skladištu firme Schachermayer ili da naručeni artikli prelaze količinu koja se nalazi na skladištu, vrijede rokovi isporuke od proizvođača (od 4 do 16 sedmica od dana narudžbe).

- Rok isporuke počinje teći od dana prijema pismene potvrde ili narudžbe od strane Kupca.
- U slučaju dogovorene isporuke na adresu kupca, Prodavac se obavezuje isporučivati robu po paritetu FCO-Kupac, ako je vrijednost jedne isporuke veća od 300 KM bez poreza, a ako je vrijednost jedne isporuke manja, Prodavac će zaračunati transportne troškove.

Član 7. VIŠA SILA

- Termin "Viša sila", za potrebe ovih Općih uvjeta poslovanja, označava vanjske i izvanredne okolnosti koje nisu postojale u trenutku sklapanja posla, koje se nisu mogle predvidjeti, te su nastale bez htjenja i uticaja Prodavca, a njihovo nastajanje, tok i posljedice nisu mogli biti spriječeni mjerama, sredstvima ili radnjama, koje su se, u predmetnom međudodnu okolnosti i nastaloj stvarnoj situaciji, mogli opravdano zahtijevati i razumno očekivati od Prodavca. Pod pojmom Više sile ili okolnosti za koju nije opravdano i razumno očekivati da se nalazi pod kontrolom ili uticajem Prodavca podrazumijevaju se prirodne nepogode, uključujući i požar, potres, olujno nevrijeme ili poplava, državni akt ili akt nekog drugog nadležnog tijela, obustava rada, eksplozija, nesreća, pad električne mreže, značajne političke i socijalne nemire, značajne političke ili ekonomske okolnosti poput pobune, terorističkog čina ili objavljenog i neobjavljenog rata.

Član 8. ODGOVORNOST I ISKLJUČENJE ODGOVORNOSTI

- Prodavac koji isporučuje Prodavca a podliježu garanciji, vrijede garancijski uvjeti koji su priloženi svakom pojednom proizvodu.
- Prodavac odgovara i za pravne nedostatke prodane robe i dužan je štiti Kupca od prava i zahtjeva trećih lica kojima bi njegovo pravo bilo isključeno ili suženo.
- Do predaje robe Kupcu rizik slučajne propasti ili oštećenja stvari snosi Prodavac, a s predajom rizik prelazi na Kupca.
- Opis proizvoda u katalogima, lecima i drugim javnim izjavama, ne opisuje kvalitetu robe. Slike, dimenzije i težine u našim listama i ponudama su samo približne i mogu odstupati od izloda proizvoda u stvarnosti, u okviru uobičajenih trgovačkih tolerancija ili dozvoljene prema odgovarajućim normama.
- Prodavac ne preuzima garanciju za odstupanje nijanse boje proizvoda koja je zavisna od proizvodnje ili materijala.
- Ako je kupac dobio uzorak proizvoda, tada kvalitet isporučene proizvoda, treba da odgovara uzorku.
- Garancijske izjave od proizvođača, čak i ako su dalje proslijedene od Prodavca, mogu se potraživati samo od proizvođača.

Član 9. POVRAT ROBE

- Povrat robe koja nije predmet reklamacije, a koja je sa skladišta u Bosni i Hercegovini, moguće je izvršiti uz zaračunavanje manipulativnih troškova u iznosu od 15% od ukupne vrijednosti vraćene robe.
- Povrat robe koja nije predmet reklamacije, a bila je sa skladišta u Austriji, moguće je izvršiti samo u slučaju da je za istu i Prodavcu omogućen povrat u Austriju. Ukoliko se kupcu odobri takav povrat, biti će mu zaračunati manipulativni troškovi u iznosu 15% od ukupne vrijednosti vraćene robe.
- Gore navedeni povrat Prodavac prihvata samo ako su artikli u originalnom pakiranju, u ispravnom stanju, bez znakova korištenja. Troškove povrata snosi kupac.
- Artikle koji se od proizvođača naručuju direktno za kupca, tj. artikle koji nisu sa skladišta Prodavca (u poslovnom žargonu Prodavca KB artikli) nije moguće vratiti.

Član 10. CIJENE

- Za sve kupce važe jedinstvene cijene koje se formiraju u skladu sa Pravilnikom o formiranju cijena.
- Cijene su u konvertibilnim markama (KM) sa obaveznim naznakom da li su to maloprodajne cijene sa zaračunatim PDV-om ili veleprodajne cijene bez zaračunatog PDV-a. Iuzetno, ugovorne strane mogu zaključivanjem ugovora utvrditi drugačije cijene, dodatne pogodnosti, rabate i druge uvjete prodaje.
- Prodavac se zbog velikog asortimana robe ne obavezuje obavijestiti kupca o nastalim promjenama cijena.

Član 11. UVJETI PLAĆANJA

- Plaćanje robe se vrši isključivo u konvertibilnim markama (KM), osim kod ino plaćanja, kada ino Kupac uplatu vrši na devizni račun Prodavca.
- Kupac fizičko lice, dužan je platiti robu u trenutku preuzimanja robe od Prodavca, odnosno prilikom dostave od strane prevoznika u uvjetima "plaćanje pouzdačem".
- Kod uvjeta prodaje "plaćanje pouzdačem" roba se naplaćuje prilikom uručenja, osim ako je to drugačije dogovoreno.
- Kad je Kupac fizičko lice, plaćanje se vrši gotovinom ili kreditnom karticom. Kad je Kupac pravno lice, plaćanje se vrši preko žiro računa, karticom koja glasi na ime firme ili na drugi način određen ugovorom stranaka.
- Sa kupcem, fizičkim ili pravnim licem je moguće sklopiti ugovor o prodaji putem komercijalnih / robnih kredita.
- Za kupce (pravna lica) koji se po prvi put pojavljuju kao kupac i za koje se ne može očekivati kontinuitet saradnje, uobičajeni način plaćanja je predačunski. Sa kupcima kod kojih je vjerovatan kontinuitet saradnje, odnosno postoji određeni ekonomski interes, uključuje se Ugovor o uvjetima i načinu prodaje, kako bi se definisali svi relevantni uvjeti prodaje/suradnje, ili ako je isporuka manje vrijednosti, ti uvjeti će biti iskazani na fakturi. Kad je kupac fizičko lice ugovor se ne zaključuje, a ako dođe do zaključivanja ugovora nije potrebna posebna forma.

- Prodavac se obavezuje Kupcu izdati račun / fakturu, bez obzira da li je fizičko ili pravno lice.
- Rok za plaćanje počinje teći sa danom izdavanja fakture.
- Kupac u zakašnjenju plaćanja je dužan nadoknaditi Prodavcu sve troškove nastale zbog Kupčevog zakašnjenja, kao i pripadajuću zakonsku kamatu od 12%. U slučaju da Kupac pravno lice na dan uplate ima otvorenih stavki van valute Prodavac će zatvarati račune po starosti.

Član 12. ODOBRENJA

- Za povrat robe Kupcu se ispostavlja Odobrenje. Prodavac izdaje odobrenje tek kada je roba koja predmet povrata stvarno vraćena Prodavcu, odnosno pristigla u sjedište Prodavca.
- Svaki kupac je dužan po primitku odobrenja, jedan primjerak ovjeriti i vratiti zbog ispravke poreza.

Član 13. UGOVORI

- Prilikom potpisivanja ugovora, Kupac predaje Prodavcu sljedeću dokumentaciju:
 - Izvod iz sudskog registra ili Rješenje o osnivanju sa svim izmjenama i dopunama
 - Uvjerenje o PDV registraciji (ID firme ukoliko Kupac nije PDV obveznik)
- Svaka obavijest koju ugovorne strane upućuju jedna drugoj biti će poslana pismom ili faksom i isto tako potvrđene.
- U slučaju da jedna od Ugovornih strana promijeni sjedište, dužna je da o tome obavijesti drugu Ugovornu stranu, u roku od 8 dana od dana promjene adrese sjedišta. Ukoliko to ne učini, sve isporuke će se smatrati uredno izvršenim ukoliko budu isporučene na posljednju poznatu adresu sjedišta Ugovorne strane.
- Prodavac će odobriti kupcu kreditni limit, odnosno maksimalni iznos zaduženja kupca u određenom trenutku. Kupac se obavezuje da će isporučenu robu plaćati u dogovorenom roku.
- Ukoliko vrijednost naručene robe prelazi iznos limita, kupac je dužan prije isporuke platiti iznos za koji se isti prekoračuje.
- Ukoliko Kupac ne podmiri dugovanja u dogovorenom roku, Prodavac će ga kontinuirano obavještavati i to: pismenom Obavijesti, pismenom Opomenom, pismenom Opomenom pred blokadu isporuke robe, pismenom Opomenom pred preduzimanje pravnog postupka
- Ukoliko Kupac ne ispunji obavezu plaćanja ni nakon pismene Opomene pred preduzimanje pravnog postupka, isti je saglasan da Ugovor o uvjetima i načinu prodaje ima snagu isprave temeljem koje će se, u slučaju nepodmirivanja obaveze, naplata tj. izvršenje moći provesti u izvršnom postupku.

Član 14. RASKID UGOVORA ZBOG NEISPUNJAVANJA

- Kada Kupac, koji je fizičko lice ne izvrši svoju obavezu, Prodavac ima pravo zahtijevati ispunjenje obaveze.
- Kada Kupac, koji je pravno lice, ne izvrši svoju obavezu Prodavac ima pravo:
 - zahtijevati ispunjenje obaveze,
 - odrediti naknadni rok za ispunjenje obaveze ili raskinuti ugovor.
- Prodavac ima pravo raskinuti ugovor sa Kupcom kada Kupac ne izvrši svoju ugovornu obavezu u predviđenom roku, ili prije isteka roka za ispunjenje obaveze ako je očit da Kupac neće ispuniti svoju obavezu iz ugovora.
- Ako nakon sklapanja ugovora nastupe okolnosti koje otežavaju ispunjenje obaveze jedne strane, ili ako se zbog njih ne može ostvariti svrha ugovora, a u jednom i u drugom slučaju u toj mjeri da je očit da ugovor više ne odgovara očekivanjima ugovornih strana i da bi po općem mišljenju bilo nepravilno održati ga na snazi takav kakav je, strana kojoj je otežano ispunjenje obaveze, odnosno strana koja zbog promijenjenih okolnosti ne može ostvariti svrhu ugovora može zahtijevati da se ugovor raskine.
- Raskid ugovora ne može se zahtijevati ako je strana koja se poziva na promijenjene okolnosti bila dužna u vrijeme sklapanja ugovora uzeti u obzir te okolnosti ili ih je mogla izbjeći ili savladati.
- Strana koja zahtijeva raskid ugovora ne može se pozivati na promijenjene okolnosti koje su nastupile nakon isteka roka određenog za ispunjenje njezine obaveze.
- Ugovor se neće raskinuti ako druga strana ponudi ili pristane da se odgovarajući uvjeti ugovora pravično izmijene.
- Ugovor se neće raskinuti ako druga strana ponudi ili pristane da se odgovarajući uvjeti ugovora pravično izmijene. Kada je ispunjenje ugovorne obaveze jedne strane postalo nemoguće zbog događaja za koji nije odgovorna ni jedna ni druga strana, gasi se obaveza druge.
- Druga strana može raskinuti ugovor ako djelimično ispunjenje ne odgovara njezinim potrebama.

Član 15. ZAŠTITA PODATAKA

- Vrlo ozbiljno shvaćamo zaštitu podataka o kupcima. Za sve informacije o zaštiti podataka, molimo vas da pogledate naša pravila o privatnosti, dostupna na www.schachermayer.ba/datenschutz.

Član 16. ZAVRŠNE ODREDBE

- Sva pitanja koja nisu regulisana Općim uvjetima poslovanja se reguliraju ugovorom stranaka i zakonom koji regulira predmetna pitanja.
- Opći uvjeti poslovanja će se objaviti na način dostupan Kupcu u sjedištu, poslovnicama i na web stranici Prodavca.
- U slučaju spora u vezi tumačenja, primjene, pravdanja, trajanja, pravovaljanosti ili posljedica Općih uvjeta poslovanja ugovorne strane će pokušati spor riješiti sporazumnim putem. U suprotnom, nadležne je Općinski sud u Sarajevu.
- Opći uvjeti poslovanja stupaju na snagu i primjenjuju se danom donošenja.

Sarajevo, maj 2018

Schachermayer d.o.o.

BA-Sarajevo 71000, Džemala Bijedića 156

Tel.: 033 775 344, 345

Fax: 033 775 330

Odjel unutarnje uređenje

033 775 338; 033 775 339

Odjel građevina - metal - staklo

033 775 334; 033 775 335

Odjel specijalizirane trgovine

033 775 341

BA-Mostar 88000, Bišće polje bb

Tel.: 036 350 302

Fax: 036 352 781

BA-Banja Luka 78000, Branka Popovića 126

Tel.: 051 378 400

Fax: 051 378 402

SCH Internacionalno

Mađarska - Češka - Slovenija - Slovačka -

Austrija - Poljska - Hrvatska- Rumunjska -

Srbija - Italija - Njemačka

**unutarnje uređenje
akcija 01/2020**

